

**SENCOR®**

SHP 4501BK

SHP 4502BL



**HU ■ Hajnyíró**

### OLVASSA EL FIGYELMESEN ÉS A KÉSŐBBI FELHASZNÁLÁSOKHOZ IS ŐRIZZE MEG!

- A hajnyíró készüléket 8 évnél idősebb gyerekek, idős, testi és szellemi fogyatékos személyek, illetve a készülék használatát nem ismerő és hasonló készülék üzemeltetéseknek a tapasztalataival nem rendelkező személyek csak a készülék használati utasítását ismerő és a készülék használatáért felelősséget vállaló személy felügyelete mellett használhatják. A készüléket 8 év feletti gyerekek csak felnőtt személy felügyelete mellett tisztíthatják.
- A hajnyíró és tartozékai nem játékok, azokkal gyerekek nem játszhatnak.
- A hajnyíró csak otthoni használatra készült, a készülékkel emberi haját és szakállat lehet vágni. A készülék kereskedelmi célú használatra vagy állati szőrzet nyírására nem alkalmas.
- A hajnyíró készülékhez kizárólag csak a mellékelt adaptert használja.

### Figyelmeztetés!

A hajnyíró készüléket kizárólag csak a mellékelt adatterről (TPA-593610V01) töltsse fel.

- A veszélyes helyzetek elkerülése érdekében ne használjon más típusú adaptert.
- A készülékhez mellékelt adaptert ne használja más készülékekhez vagy más célokra.
- A hálózati adaptert csak a típuscímkén feltüntetett tápfeszültség értékeivel megegyező hálózathoz szabad csatlakoztatni.
- A készülékhez csak a mellékelt tartozékokat használja.
- A hajnyírót és tartozékait ne tegye ki közvetlen napsütés vagy szélsőséges hőmérséklet hatásainak, illetve azt szabadban, nedves és poros környezetben ne tárolja és ne használja.
- A hajnyírót és tartozékait ne tegye forró helyre, nyílt láng vagy más hőforrások (tűzhely, kályha stb.) közelébe.
- A készüléket ne tegye ki 50°C-nál magasabb hőmérsékletnek. Ellenkező esetben a beépített akkumulátor megsérülhet.
- A készülék akkumulátorát ne töltsse 8 óránál hosszabb ideig, illetve 15°C-nál alacsonyabb vagy 35°C-nál magasabb hőmérsékleten.
- A használat és az akkumulátor töltése közben a készülék felmelegszik. Ez normális jelenség.
- A készüléket tartsa száraz állapotban.

### Figyelmeztetés!

A hajnyírót fürdőkádban vagy zuhanyozóban ne használja. A készüléket óvja a fröccsenő víztől és egyéb folyadékoktól, a készüléket vízbe vagy más folyadékba mártani, illetve folyó víz alatt elmosni tilos.

- A készüléket ne tárolja, ne töltsse és ne használja csatlakoztatott adapterrel olyan helyen, ahol a készülék vízbe (kádba, mosdóba, medencébe stb.) eshet.
- A hajnyíró készüléket és az adaptert ne fogja meg vizes és nedves kézzel.

- A nyírókések kenését szolgáló olajt csak a jelen használati útmutatóban leírtak szerint használja, illetve azt gyerekektől elzárt helyen tárolja.
- Minden használatba vétel előtt ellenőrizze le a kések sérülésmentességét. Ha a késeken sérülést észlel, vagy azok nem mozognak megfelelő módon, akkor a készüléket ne használja.
- Tartozékok le- és felszerelése, a készülék tisztítása és karbantartása előtt, illetve ha a készüléket hosszabb ideig nem kívánja használni, vagy azt felügyelet nélkül hagyja, akkor a készüléket kapcsolja le, az adaptert az elektromos aljzatból, illetve az adapter vezetékét a készülékből húzza ki.
- A hajnyíró készüléket tartsa tiszta állapotban. A tisztítás megkezdése előtt a készüléket kapcsolja le, és az adapter vezetékét húzza ki.
- Az adaptert a vezetéknél megfogva nem szabad a fali aljzatból kihúzni. Az adapter vagy a fali aljzat megsérülhet. Ehhez a művelethez az adapter házát fogja meg.
- Az adapter vezetékét ne tegye éles tárgyakra.
- Ha a hajnyíró, az adapter vagy a fésűs feltét sérült vagy meghibásodott, akkor a készüléket ne használja.
- Az áramütések elkerülése érdekében, a sérült adaptert használni tilos. A vásárlás helyén vagy a márkaszervizben vásároljon új, az eredetivel azonos típusú adaptert.
- A veszélyes helyzetek elkerülése érdekében a hajnyírót ne próbálja meg saját erőből megjavítani, illetve azt bármilyen módon átalakítani. A készülék minden javítását bízza a legközelebbi márkaszervizre. A készülék illetéktelen megbontása esetén a termékhiba felelősség és a garancia megszűnik.
- Az akkumulátor külön történő megsemmisítése érdekében az akkumulátort „Az akkumulátor kiszerelese a készülék megsemmisítése előtt” fejezetben leírtak szerint szerelje ki.
- Az akkumulátort szétszedni, felmelegíteni vagy tűzbe dobni tilos.

**A**

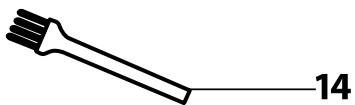
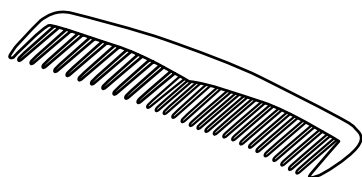
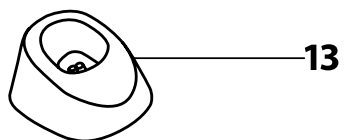
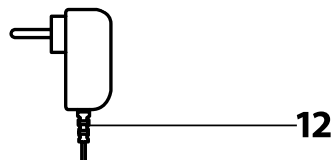
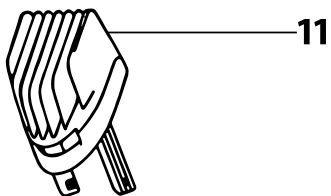
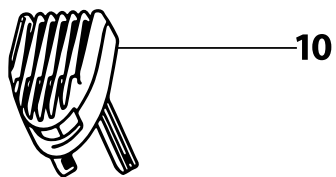
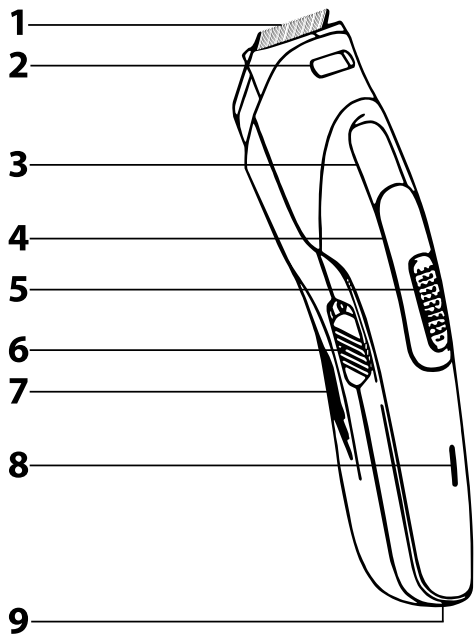

**B**

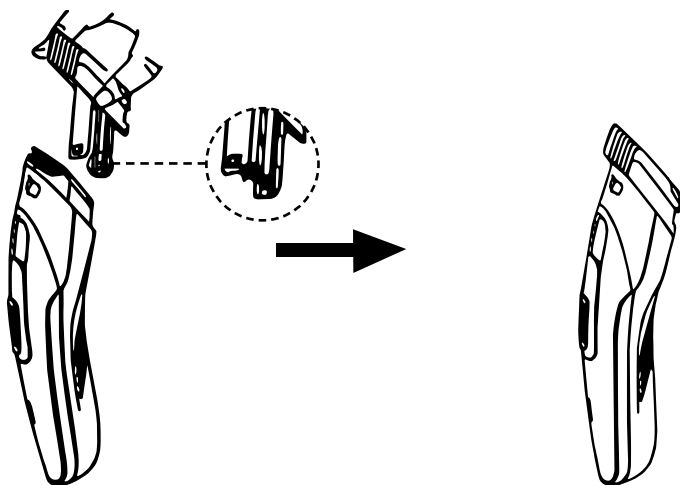

C

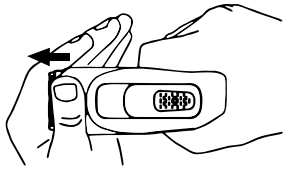

D

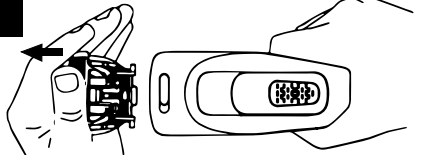

E

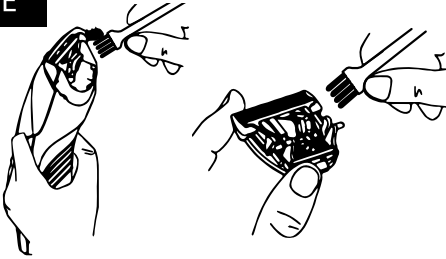

F



G

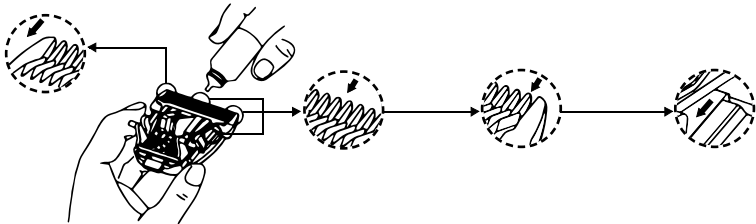

H

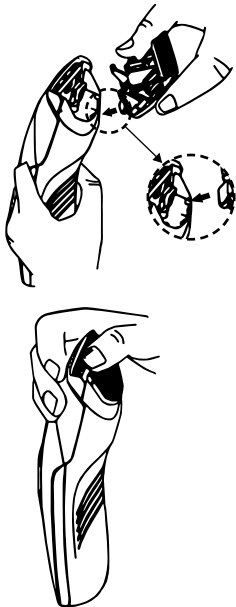

I

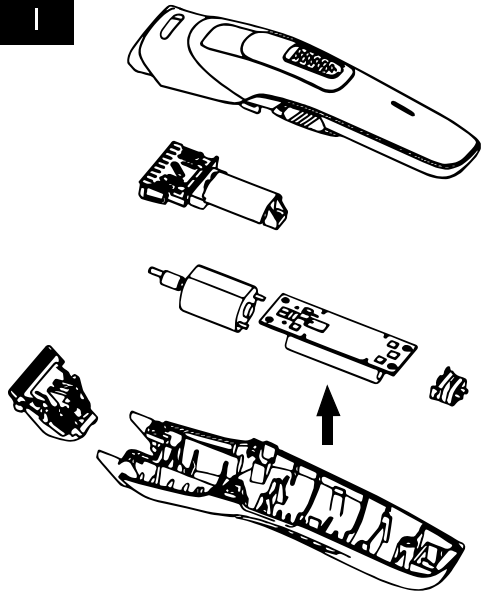

# HU Hajnyíró

## Használati útmutató

- A készülék első használatba vétele előtt olvassa el a használati útmutatót, akkor is, ha hasonló készülékek használatát már ismeri. A készüléket a jelen használati útmutatóban leírtak szerint használja. A használati útmutatót őrizze meg, később is szüksége lehet rá.
- Legalább a termékhiba felelősség (illetve garancia) időtartama alatt javasoljuk az eredeti csomagolás (kartondoboz és egyéb csomagolóanyagok), a pénztári bizonylat, a termékhiba felelősségre vonatkozó gyártói nyilatkozat vagy a garancialevél megőrzését. Javasoljuk, hogy szállítás esetén a készüléket az eredeti dobozába csomagolja vissza.

### A HAJNYÍRÓ ÉS TARTOZÉKAI

- |   |   |
|---|---|
| <b>A1</b> Nyíró kés, 39 mm széles   | <b>A7</b> Ergonomikus fogantyú  |
| <b>A2</b> Tolókapcsoló a hajritkító lemez kitolásaóhoz  | <b>A8</b> LED töltéjelző  |
| <b>A3</b> Nyírási méret skála   | <b>A9</b> Hálózati adapter csatlakozó aljzat                              |
| ■ A bal skála a kisebb vágófűrés nyírási méreteit mutatja. A jobb skála a nagyobb vágófűrés nyírási méreteit mutatja. | <b>A10</b> Kicsi vágófűrés, a hajhosszúság 3 és 24 mm között állítható be |
| <b>A4</b> Hajhosszúság méret beállító. A vágófűrés és a nyíró kés közti távolságot állítja be.                        | <b>A11</b> Nagy vágófűrés, a hajhosszúság 14 és 35 mm között állítható be |
| <b>A5</b> Hajhosszúság beállító rögzítő gomb.   | <b>A12</b> Hálózati adapter   |
| <b>A6</b> 0/1 (ki/be) kapcsoló  | <b>A13</b> Állvány  |
|   | <b>A14</b> Tisztító kefe  |
|   | <b>A15</b> Olaj a kés kenéséhez   |
|   | <b>A16</b> Fűrés  |

### TÁPELLÁTÁS

- A hajnyírót a beépített akkumulátorról, vagy a hálózati adapterről lehet üzemeltetni.

### KÜLSŐ FESZÜLTÉGFORRÁS

- A hálózatról való üzemeltetéshez mellékelte **A12** hálózati adaptert használni (kimenet 3,6 V<sub>max</sub>, 1 A).
- A hajnyírót kapcsolja le, majd a hálózati adapter vezetékét **A12** csatlakoztassa a készülék alján található aljzathoz **A9**. A hálózati adaptert **A12** dugja a fali aljzatba (100–240 V). A hálózathoz csatlakoztatás után a LED kijelző **A8** bekapcsol.
- Ha a készüléket a hálózati adapterről működteti, akkor 40 perc használat után tartson szünetet, és hagyja a készüléket és az adaptert lehűlni.

### BELSŐ FESZÜLTÉGFORRÁS

- A hajnyíróba Ni-MH akkumulátor (AAA, 2,4 V<sub>max</sub>, 650 mAh) van beépítve, amelyről a készüléket vezeték nélkül is lehet üzemeltetni.
- A beépített akkumulátor tervezett élettartamának a megőrzése érdekében, a készüléket lehetőleg csak 15–35 °C közötti hőmérsékleten töltsse fel, tárolja és használja. Ha a hajnyírót hideg helyen tárolta (15 °C alatt), akkor a használatba vétel előtt várja meg a készülék szobahőmérsékletre való felmelegedését.
- Ha a hajnyírót az akkumulátorról kívánja üzemeltetni, akkor az akkumulátort előbb töltsse fel. Az akkumulátor feltöltéséhez az adaptert csatlakoztassa 100–240 V-os hálózati aljzathoz. Csak az eredeti adaptert **A12** használja a feltöltéshez. A teljes feltöltés körülbelül 8 óra alatt történik meg.
- Az adapter csatlakoztatása előtt a kapcsolót **A6** állítsa 0 (kikapcsolva) állásba. A tápfeszültséghez csatlakoztatás után megkezdődik az akkumulátor feltöltése. A LED kijelző **A8** mutatja a töltést.
- A töltés befejezése után az adaptert **A12** húzza ki a fali aljzathoz, majd az adaptert **A12** vezetékét húzza ki a készülék alján található aljzathoz **A9**. A külső feszültségről való lekapcsolása után a LED kijelző **A8** kikapcsol. A teljesen feltöltött készülékkel körülbelül 40 percig lehet hajat nyírni. Újabb használatba vétel előtt az akkumulátort ismétellen töltsse fel.



#### Figyelmeztetés!

A készülék akkumulátorát ne töltsse 8 óránál hosszabb ideig.

- Az akkumulátor hosszú élettartamához kapcsolódó tanácsok.
  - Ne várja meg az akkumulátor teljes lemerülését. Az akkumulátort a teljes lemerülés előtt töltsse fel.
  - Az akkumulátort feltöltött állapotban tárolja.
  - Ha az akkumulátort nem használja, akkor azt 6 havonta legalább egyszer töltsse fel.

### A HAJNYÍRÓ HASZNÁLATA

- A hajnyíróval száraz, vagy enyhén benedvesített hajat és szakállt lehet nyírni. A hajnyíróval frissen mosott hajat ne nyírjon.
- Minden használatba vétel előtt ellenőrizze le a nyírófej **A1** és/vagy a fűrés feltehető **A10** és **A11** sérülésmentességét.

### NYÍRÁS A FÉSŰS FELTÉTTEL

- A hajnyíróval tiszta, száraz, vagy enyhén benedvesített hajat nyírjon. A hajat a nyírás megkezdése előtt (a hajnövekedés természetes irányába) alaposan fésülje meg.
- Ha másnak a hajat nyírja, akkor úgy álljon, hogy a nyírandó haj körülbelül a mellmagasságban legyen. A lehulló haj elleni védelemhez használjon nyakra és vállra terített törülközöt.

- Nyomja be az **A5** gombot, és a hajhosszúság beállító **A4** ütközésig húzza le. Engedje el a gombot **A5** és a nyírófejre **A1** húzza fel a fűrés toldalékot **A10** vagy **A11**. A fűrés toldalék **A10** vagy **A11** alján található sint dugja a fogantyú **A7** szélén található horonyba (lásd a B. ábrát). A fűrés toldalékok **A10** vagy **A11** teljesen nyomja le, hogy rögzüljön a fogantyúban **A7**. Ezt kattánás jelzi ki.
- Nyomja be az **A5** gombot, és a hajhosszúság beállítóval **A4** állítsa be a nyírni kívánt hajhosszúságot. A fűrés toldalékokkal nyíráthó maximális hajhosszúság 24/35 mm. A beállított tényleges méretet a skála mutatja a hajhosszúság beállítóval **A4**. A kivánt nyírási méret beállítása után az **A5** gombot engedje el. A beállító csúszka ebben a helyzetben rögzül. Amennyiben először nyír hajat, akkor javasoljuk a nagyobb fűrés toldalék **A11** használatát (nagyobb hajhosszúságot beállítva). A hajhosszúságot fokozatosan csökkentse a csúszkával, vagy tegye fel a kisebb fűrés toldalékot **A10** a készülékre (ezzel egészen rövidre lehet a hajat nyírni).
- A hajnyírót a kapcsoló **A6** 1 (be) állásba tolásával kapcsolja be.



#### Figyelmeztetés!

A bekapcsolt nyírófej **A1** minden hajat levág, ami a kések közé kerül, ezért óvatosan bánjon a hajnyíróval.

- A hajvágás akkor lesz egyenesen, ha fűrés feltét **A2** vagy **A11** alsó síkja mindig felfekszik a fejőbróra. A hajnyírót lassan, a haj természetes növekedésével szemben mozgassa.
- A feltétben **A10** vagy **A11** összegyűjtött hajat rendszeresen távolítsa el. A haj eltávolítása előtt azonban a hajnyírót mindig kapcsolja le.
- Hajritkításhoz húzza el az **A2** kapcsolót a lemez kitolásaóhoz.
- A használat után a hajnyírót az **A6** kapcsoló 0 (ki) állásba húzásával kapcsolja le. Ha a készüléket hálózatról üzemeltette, akkor az adaptert is húzza ki. A készüléket a tisztítással és karbantartással foglalkozó fejezetben leírtak szerint tisztítsa meg.

### SAKÁLLNYÍRÁS A FÉSŰS FELTÉTTEL

- Ugyanúgy járjon el, mint a hajnyírás esetén. A szakállt száraz állapotban nyírja (borotvahabot vagy gélit arra ne hordjon fel).
- A szakállt a természetes növekedési irányban szemben, alulról felfelé végezze, a hajnyíró lassú előretolásával. Az egyenesen növekedés érdekében a fűrés feltét **A10** vagy **A11** alsó síkja mindig fekédjön fel az arcbőrre.

### NYÍRÁS A FÉSŰS FELTÉT NÉLKÜL

- A hajnyíróval tiszta, száraz, vagy enyhén benedvesített hajat nyírjon. A hajat a nyírás megkezdése előtt (a hajnövekedés természetes irányába) alaposan fésülje meg.
- Ha másnak a hajat nyírja, akkor úgy álljon, hogy a nyírandó haj körülbelül a mellmagasságban legyen. A lehulló haj elleni védelemhez használjon nyakra és vállra terített törülközöt.
- A csúszkával **A4** állítsa be a legkisebb hajnyírási méretet, majd a fűrés feltétet **A10** vagy **A11** húzza ki a készülékből a nyírófej felett **A1**. A fűrés nyírófej használatával nélküli nyírás méret körülbelül 0,5 mm lesz.
- A hajnyírót a kapcsoló **A6** 1 (be) állásba tolásával kapcsolja be.



#### Figyelmeztetés!

A bekapcsolt nyírófej **A1** minden hajat levág, ami a kések közé kerül, ezért óvatosan bánjon a hajnyíróval.

- A fűrés feltét nélküli nyírással a pajesz, a fül körüli, valamint a tarkó hajvonalaának a végleges kialakítását lehet elvégezni. A hajvonala kialakításához a készüléket fordítsa át (a mozgókés alul legyen), és a nyírófej **A1** élével közelítse meg a nyírandó helyet. A tarkó és a pajesz hajvonala kialakításához a készüléket fordítsa tartsa, és a nyírófej **A1** élével óvatosan és könnyedén nyírja le a haj végét.
- A használat befejezése után a hajnyírót az **A6** kapcsoló 0 (ki) állásba húzásával kapcsolja le. Ha a készüléket hálózatról üzemeltette, akkor az adaptert is húzza ki. A készüléket a tisztítással és karbantartással foglalkozó fejezetben leírtak szerint tisztítsa meg.

### SAKÁLLNYÍRÁS A FÉSŰS FELTÉT NÉLKÜL

- Ugyanúgy járjon el, mint a hajnyírás esetén. A szakállt száraz állapotban nyírja (borotvahabot vagy gélit arra ne hordjon fel).
- A szakállt a természetes növekedési irányban szemben, alulról felfelé végezze, a hajnyíró lassú előretolásával.

### TISZTÍTÁS ÉS KARBANTARTÁS

- A tisztítás előtt a hajnyírót kapcsolja le, és az adapter vezetékét is húzza ki a készülékből (az adaptert pedig a fali aljzathoz).
- A készülék rendszeres tisztításával biztosíthatja a hajnyíró optimális működését.



#### Figyelmeztetés!

A hajnyírót folyóvízzel tisztítani nem szabad. A hajnyírót és az adaptert **A12** óvja a forróvízről aztól és egyéb folyadékoktól, azokat vízbe vagy más folyadékba mártani tilos.

- A nyírófejről húzza le a fűrés feltétet (ha az fel van szerelve). A hajnyírót úgy fogja meg kezével, hogy a hüvelykujja a nyírófej kése **A1** legyen. A hüvelykujjával nyomja meg a késegyesét **A1**, az leválik a készülékről (lásd a C. ábrát). A késegyesét **A7** húzza ki a házból (lásd a D. ábrát). A mellékelt kefevel **A14** távolítsa el az összes hajszálat a készülékből, a késegyeset tartó belső térből és a késegyeséről is (lásd az E. ábrát).
- Ha a késegyes erősen szennyezett, akkor azt tiszta víz alatt öblítse ki (lásd az F. ábrát), majd szárítsa meg.
- A tisztítás és szárítás után a késegyesbe csappantsen olajat **A15** (lásd a G. ábrát), majd egyenesen kenje szét. A felesleges olajt tiszta és száraz ruhával törölje meg.



## Megjegyzés

Ha mellékelt olaj **A15** elfogy, akkor vásároljon varrógép olajat a kenéshez.

- A kenés után a kiegészítést szerelje vissza a készülékbe **A7** (lásd a H. ábrát). Ügyeljen arra, hogy kiegészítés megfelelően beüljön a helyére.
- A hajnyíró **A7** külső burkolatát és a fésűs feltétet **A10** vagy **A11** tiszta és száraz ruhával törölje meg. A makacsabb szennyeződések enyhén benedvesített ruhával távolítsa el. Majd töröljön mindent tökéletesen szárazra.
- Az adaptert **A12** puha és száraz ruhával törölje meg.
- A tisztításhoz durva és karcoló tisztítóanyagokat, oldószereket vagy más hasonló készítményeket használni tilos.

## NYÍRÓFEJ CSERÉJE

- A nyírófejet kétvétenként ki kell kicserélni, feltételezve, hogy a hajnyírót havonta 4-szer, alkalmanként körülbelül 20 percig használja. Ha a nyírófej előbb elkopik, vagy megsérül, akkor a cserét korábban hajtsa végre.
- Pót nyírófejet a vásárlás helyén (az üzletben vagy az internetes áruházban) vásárolhat.

## TÁROLÁS

- A használat befejezése után a hajnyírót az állványban **A13** tárolhatja. Mielőtt a készüléket az állványba **A13** helyezné, az állványt **A13** vízszintes, száraz és stabil felületre állítsa fel. Előzze meg a készülék leesését.

## MŰSZAKI ADATOK

### Hajnyíró

Bemenet .....3,6 V~~, 1 A  
 Akkumulátor ..... Ni-MH, AAA, 2,4 V~~, 650 mAh  
 Zajszint.....69 dB(A)

### Hálózati adapter

Típus.....TPA-593610V01  
 Bemenet ..... 100–240 V~, 50/60 Hz, 0,3 A  
 Kimenet.....3,6 V~~, 1 A

A készülék deklarált zajszintje 69 dB(A), ami „A” akusztikus teljesítménynek felel meg, 1 pW akusztikus teljesítményt figyelembe véve.

A szöveg és a műszaki paraméterek megváltoztatásának a joga fenntartva.

## A HASZNÁLT CSOMAGOLÓANYAGOKRA VONATKOZÓ UTASÍTÁSOK ÉS TÁJÉKOZTATÓ

A használt csomagolóanyagot az önkormányzat által kijelölt hulladékgyűjtő helyen adja le.

## AZ AKKUMULÁTOR KISZERELÉSE A KÉSZÜLÉK MEGSEMMISÍTÉSE ELŐTT

A készülék újrafeldolgozása előtt a beépített akkumulátort a készülékből ki kell szerelni. A szétszerelés megkezdése előtt a hajnyíróból húzza ki az adapter vezetékét, és az akkumulátort a készülék bekapcsolásával merítse teljesen le. A készülékből **A7** szerelje ki a nyírófejet, majd egy lapos csavarhúzóval nyissa ki a burkolatot **A7**. A vezetékeket vágja el és az akkumulátort vegye ki (lásd az I. ábrát).

Az akkumulátor kiszerelését márkaszervizre is rábízhatja. Amennyiben a készüléket megsemmisítés céljából szétszerelték, akkor azt már nem szabad ismétellen összeszerelni és használni.



### AZ AKKUMULÁTOR MEGSEMMISÍTÉSE

Az akkumulátor a környezetünkre káros anyagokat tartalmaz, ezért ne dobja az akkumulátort a többi háztartási hulladék közé. Az akkumulátort elektronikai szaküzletben vagy kijelölt hulladékgyűjtő helyen adja le újrahasznosításra.

## AZ ELHASZNÁLDOTT ELEKTROMOS ÉS ELEKTRONIKUS BERENDEZÉSEK MEGSEMMISÍTÉSE



Ez a jel a terméken vagy a kísérő dokumentációban arra hívja fel a figyelmét, hogy az elektromos vagy elektronikus termék nem dobható a háztartási hulladék közé. A megfelelő ártalmatlanításhoz és újrafelhasználáshoz a terméket kijelölt gyűjtőhelyen adja le. A fentiek alternatívájaként az EU országokban, illetve más európai országokban, hasonló termék vásárlása esetén az elhasználdott termék az üzletben is leadható.

A termék megfelelő módon történő ártalmatlanításával Ön is segíti megőrizni az értékes természeti erőforrásokat, és hozzájárul a nem megfelelő hulladék-megsemmisítés által okozott esetleges negatív környezeti és egészségügyi hatások megelőzéséhez. A további részletekről a helyi önkormányzati hivatal vagy a legközelebbi hulladékgyűjtő hely ad tájékoztatást.

Az ilyen típusú hulladékok nem megfelelő módon történő ártalmatlanítása esetén a helyi előírások értelmében bírság szabható ki.

### Az Európai Unió országában működő vállalkozások részére

Ha elektromos vagy elektronikus berendezést kíván ártalmatlanítani, akkor erre vonatkozóan kérjen információkat a termék eladójától vagy forgalmazójától.

## Ártalmatlanítás az Európai Unió országain kívül

Ez a jel az Európai Unióban érvényes. Amennyiben ezt a terméket ártalmatlanítani kívánja, akkor tájékoztatásért forduljon a termék eladójához vagy a helyi önkormányzati hivatal illetékes osztályához.



A termék megfelel az adott termékekre vonatkozó összes európai uniós műszaki és egyéb előírásnak.