

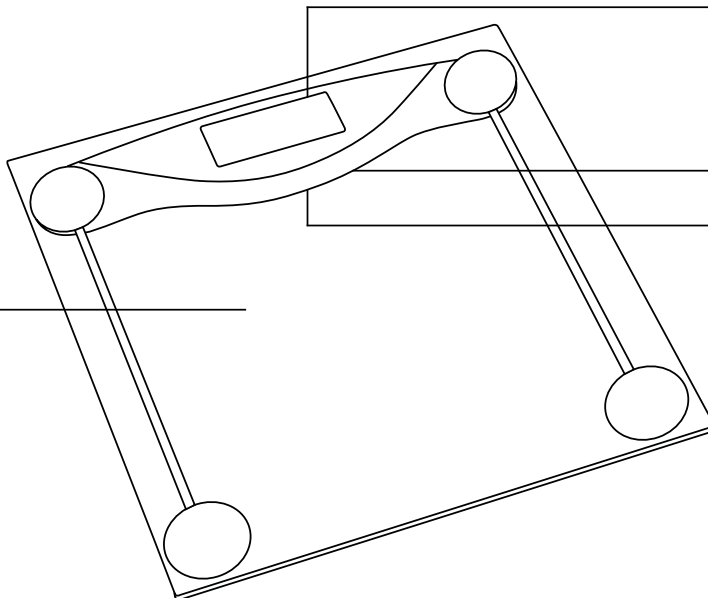
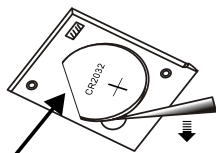
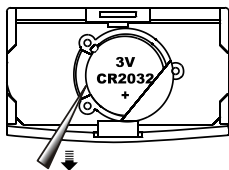
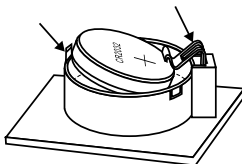
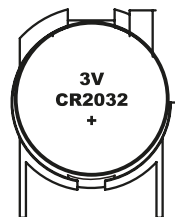
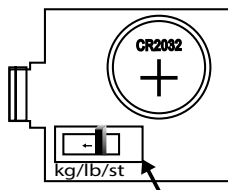
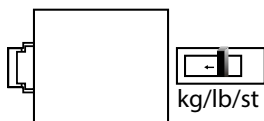
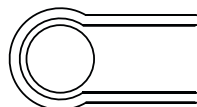

## HU ■ Személmérleg

**A****1****2****3****4****B****1****2****3****C****1****2****3**

**BIZTONSÁGI UTASÍTÁSOK ÉS FIGYELMEZTETÉSEK**

- A készülék első használatba vétele előtt olvassa el a használati útmutatót, akkor is, ha hasonló készülékek használatát már ismeri. A készüléket a jelen használati útmutatóban leírtak szerint használja. A használati útmutatót őrizze meg, később is szüksége lehet rá.
- Legalább a termékhiba felelősség (illetve garancia) időtartama alatt javasoljuk az eredeti csomagolás (kartondoboz és egyéb csomagolóanyagok), a pénztári bizonylat, a termékhiba felelősségre vonatkozó gyártói nyilatkozat vagy a garancialevél megőrzését. Javasoljuk, hogy szállítás esetén a készüléket az eredeti dobozába csomagolja vissza.
- A készüléket háztartásokban, irodákban és más hasonló helyiségekben lehet használni. A készüléket kereskedelmi, egészségügyi és hasonló célokra nem lehet használni.
- A készüléket gyerekek, idős, testi és szellemi fogyatékos személyek felügyelet mellett használhatják.
- A gyerekeket ne hagyja felügyelet nélkül. Ügyeljen arra, hogy a készülékkel gyerekek ne játszanak.
- A készüléket kültérben ne használja. A készüléket ne helyezze le instabil felületre, illetve ne tegye hőforrások és nyílt láng közelébe.
- A készüléket közvetlen napsütés hatásának ne tegye ki, illetve óvja nagyobb mennyiségű nedvességtől, a készüléket poros helyen ne használja.
- A mérleget sima, egyenes és vízszintes, valamint stabil felületre helyezze le. Ez különösen fontos a készülék használata során. Ellenkező esetben mérés nem lesz pontos.
- Mielőtt fellépne a mérlegre, ellenőrizze le, hogy a felület száraz-e, illetve nedves, vizes lábbal ne álljon a mérlegre. Ellenkező esetben megcsúszhat és eleshet.
- A készüléken ne ugráljon, és a készüléket ne terhelje meg a maximális teherbírásnál nagyobb teherrel. Ellenkező esetben a készülék meghibásodhat.
- A készülékre ne rakjon rá tárgyakat. A készüléket vízszintes helyzetben tárolja, és a tárolás ideje alatt sem szabad a mérlegre tárgyakat rátenni.
- A lítium elem kifolyásának kicsi a veszélye, ennek ellenére, ha a készüléket hosszabb ideig nem kívánja használni, akkor abból az elemet vegye ki. Ha az elektrolit az elemből a készülékbe folyik, akkor a készülék meghibásodik.
- A készülékbe ne tegyen tölthető elemet.
- Az elemeket gyerekektől elzárt helyen tárolja, mert ezek gyerekek kezében veszélyesek lehetnek. Ha a gyerek véletlenül elemet nyelt le, akkor azonnal forduljon orvoshoz.
- A készüléket tartsa tisztán. A készülék tisztítását a tisztítással és karbantartással foglalkozó fejezetben leírtak szerint hajtsa végre. A készüléket vízbe vagy más folyadékba mártani, illetve folyó víz alatt elmosni tilos.
- A készüléket ne próbálja meg saját erőből megjavítani, illetve azt bármilyen módon átalakítani. A készülék minden javítását bízza a legközelebbi márkaszervizre. A készülék illetéktelen megbontása esetén a termékhiba felelősség és a garancia megszűnik.

**A MÉRLEG RÉSZEI**

- A1** Mérő felület  
5 mm vastag edzett üveglap
- A2** LCD kijelző
- A3** Elemtartó (nincs ábrázolva)  
a mérleg alján található
- A4** Mértékegység kapcsoló (nincs ábrázolva)  
a mérleg alján található

**TÁPELLÁTÁS**

- A készülékhez tartozékként adunk 1 db 3 V-os CR 2032 típusú gombalemet. Az elem az elemtartóban **A3** található. Az első használatba vétel előtt az elemtartóban **A3** található szigetelő szalagot el kell távolítani (védi az elemet a lemerüléstől, amíg a termék a gyárból a felhasználóhoz kerül).
- Az elemet ki kell cserélni, amikor a kijelzőn **A2** megjelenik a „Lo” (lemerült elem) felirat, illetve, ha a kijelző **A2** nem kapcsol be akkor, amikor a mérő felületre **A1** lép. Az elemtartó **A3** fedelét vegye le. Vegye ki a lemerült elemet, és tegyen be egy új és azonos típusú gombalemet. Ügyeljen a helyes polarításra, valamint az elem helyes behelyezésére. Tegye vissza az elemtartó fedelét.
- A különböző típusú mérlegeknél eltérő lehet az elemtartó **A3** felépítése és az elem behelyezése. Néhány példa az elemcserére.
  - Az elemet egy tompa, de hegyes tárgygal vegye ki (lásd a B1. ábrát).
  - Az elemtartóban **A3** szalag található, amely megkönnyíti az elem kivételét. Húzza meg ennek a szalagnak a végét, az elem kiemelkedik és ki lehet venni (lásd a B2. ábrát).
  - Az elemet kissé nyomja le. Az elem kilazul az elemtartóban **A3**, az elem kiemelhető (lásd a B3. ábrát).

**Figyelmeztetés!**

A készülékbe kizárólag csak CR 2032 típusú elemet lehet betenni. Ne használjon tölthető elemet.

**A MÉRLEG HASZNÁLATA**

- A mérleget sima, egyenes és vízszintes, valamint stabil felületre helyezze le. A mérleget ne használja puha felületen (szőnyegen vagy PVC padlón), mert a mérés nem lesz pontos.
- Lépjen fel mindkét lábával a mérő felületre **A1** és álljon nyugodtan. A mérleg „Auto-On” funkciója automatikusan bekapcsolja a mérleget és végrehajtja a mérést, amikor valaki a mérő felületre lép. Rövid idő múlva a kijelzőn **A2** megjelenik a mért testsúly. A mért érték 10 másodpercig lesz látható az **A2** kijelzőn.
- Mérés közben álljon nyugodtan és ne hajoljon le. A testsúly összehasonlíthatósága érdekében, minden nap azonos időben mérje meg a testsúlyát (javasoljuk a reggeli időpontot). A mérés eredményét befolyásolja a felvett ruha súlya, valamint a mérés előtt elfogyasztott víz vagy étel mennyisége.
- A mérlegről való lelépés után a mért érték körülbelül 10 másodpercig látható az **A2** kijelzőn. A készülék ezt követően automatikusan kikapcsol.
- Amennyiben az **A2** kijelzőn „C” felirat jelenik meg, akkor ez azt jelzi, hogy a mérés közben hiba történt. Ismétlje meg a mérést.

**MÉRTÉKEGYSÉG BEÁLLÍTÁSA**

- Az **A4** kapcsoló segítségével méterrendszer (kg) vagy angol rendszer (lb, st) állítható be a testsúly méréshez.
- Ez a kapcsoló **A4** a különböző típusoktól függően az elemtartón **A3** belül, vagy az elemtartó mellett is lehet. A tényleges kivétel típusfüggő. A mértékegység kiválasztása lehet:
  - tolokapcsolós, amikor a mértékegységet a csúszka elmozdításával kell beállítani (lásd a C1. és a C2. ábrát).
  - nyomógombos (lásd a C3. ábrát).

**Megjegyzés**

- 1 kg (kilogramm) = 2,2 lb (font)
- 1 lb (font) = 0,454 kg (kilogramm)
- 1 st (stone) = 14 lb (font) = 6,35 kg (kilogramm)

**TERHELHETŐSÉG ÉS PONTOSSÁG**

- A mérleg maximális terhelhetősége 150 kg / 330 lb. Ha mérlegre ennél nagyobb testsúlyú személy lép fel, akkor az **A2** kijelzőn az „Err” felirat jelenik meg. A mérleg védelme érdekében azonnal le kell szállni a mérleg mérő felületéről **A1**.
- A mérleg pontossága  $\pm 100$  g /  $\pm 0,2$  lb. A 2 kg-nál (4,4 lb) kisebb tömegek esetében nem biztosított ez a pontosság.

## TISZTÍTÁS ÉS KARBANTARTÁS

- A mérleg tisztításához enyhén benedvesített puha ruhát használjon. Majd törölje tökéletesen szárazra. Ügyeljen arra, hogy az elemtartóba **A3** ne kerüljön víz vagy nedvesség.
- A tisztításhoz abrazív anyagokat, benzint, oldószereket stb. tartalmazó tisztítóanyagokat használni tilos. Ezek a készülék felületén maradandó sérüléseket okozhatnak.
- A mérleget vízbe vagy más folyadékba mártani, illetve folyó víz alatt elmosni tilos.

## MŰSZAKI ADATOK

Tápellátás..... 1 db 3 V-os CR 2032 típusú gombelem  
Terhelhetőség..... 150 kg / 330 lb  
Mérési pontosság ..... 100 g / 0,2 lb  
Választható mértékegységek.....kg / lb / st

A szöveg és a műszaki paraméterek megváltoztatásának a joga fenntartva.

## A HASZNÁLT CSOMAGOLÓANYAGOKRA VONATKOZÓ UTASÍTÁSOK ÉS TÁJÉKOZTATÓ

A használt csomagolóanyagot az önkormányzat által kijelölt hulladékgyűjtő helyen adja le.

## A LEMERÜLT ELEMEK MEGSEMISÍTÉSE



Az elemek a környezetünkre káros anyagokat tartalmaznak, ezért ne dobja őket a többi háztartási hulladék közé. A lemerült elemeket elektronikai szakszűletekben vagy kijelölt hulladékgyűjtő helyeken adja le újrahasznosításra.

## AZ ELHASZNÁLÓDOTT ELEKTROMOS ÉS ELEKTRONIKUS BERENDEZÉSEK MEGSEMISÍTÉSE



Ez a jel a terméken vagy a kísérő dokumentációban arra hívja fel a figyelmét, hogy az elektromos vagy elektronikus termék nem dobható a háztartási hulladék közé. A megfelelő ártalmatlanításhoz és újrafelhasználáshoz a terméket kijelölt gyűjtőhelyen adja le. A fentiek alternatívájaként az EU országokban, illetve más európai országokban, hasonló termék vásárlása

esetén az elhasználadott termék az üzletben is leadható.

A termék megfelelő módon történő ártalmatlanításával Ön is segíti megőrizni az értékes természeti erőforrásokat, és hozzájárul a nem megfelelő hulladék-megsemmisítés által okozott esetleges negatív környezeti és egészségügyi hatások megelőzéséhez. A további részletekről a helyi önkormányzati hivatal vagy a legközelebbi hulladékgyűjtő hely ad tájékoztatást.

Az ilyen típusú hulladékok nem megfelelő módon történő ártalmatlanítása esetén a helyi előírások értelmében bírság szabható ki.

## Az Európai Unió országában működő vállalkozások részére

Ha elektromos vagy elektronikus berendezést kíván ártalmatlanítani, akkor erre vonatkozóan kérjen információkat a termék eladójától vagy forgalmazójától.

## Ártalmatlanítás az Európai Unió országain kívül

Ez a jel az Európai Unióban érvényes. Amennyiben ezt a terméket ártalmatlanítani kívánja, akkor tájékoztatásért forduljon a termék eladójához vagy a helyi önkormányzati hivatal illetékes osztályához.



A termék megfelel az adott termékekre vonatkozó összes európai uniós műszaki és egyéb előírásnak.