



HU ■ Mobil klímaberendezés

Az eredeti útmutató fordítása

**OLVASSA EL FIGYELMESEN ÉS A KÉSŐBBI
FELHASZNÁLÁSOKHOZ IS ŐRIZZE MEG!****Általános figyelmeztetések**

Az így megjelölt utasítás be nem tartása súlyos vagy halálos sérüléshez vezethet.

**FIGYELMEZTETÉS!**

A felhasználó és egyéb személyek sérülésének, illetve az anyagi károk megelőzésének az érdekében be kell tartani az alábbi utasításokat. Az utasítások be nem tartásával végrehajtott használat anyagi károkat, súlyos vagy akár halálos személyi sérüléseket is okozhat.

- A készüléket 8 évnél idősebb gyerekek, idős, testi és szellemi fogyatékos személyek, illetve a készülék használatát nem ismerő és hasonló készülék üzemeltetéseihez a tapasztalataival nem rendelkező személyek csak a készülék használati utasítását ismerő és a készülék használatáért felelősséget vállaló személy felügyelete mellett használhatják.
- A készüléket gyerekek csak felnőtt személy felügyelete mellett tisztíthatják.
- A készülék nem játék, azzal gyerekek nem játszhatnak.
- A balesetek és áramütések elkerülése érdekében, a készülék hálózati vezetékét csak márkaszerviz vagy villanyszerelő szakember cserélheti ki. A készüléket sérült hálózati vezetékkel használni tilos.
- A készüléket mechanikus sérülésektől védve kell tárolni és használni.

- A készüléket jól szellőztethető helyen kell tárolni, illetve a használat esetén figyelembe kell venni a készülék műszaki lehetőségeit (helyiség térfogata).
- A készüléket nem szabad olyan helyiségben tárolni és üzemeltetni, ahol nyílt lángot (pl. gáztűzhelyt) használnak, vagy ahol más hőforrást (pl. hőszugárzót) üzemeltetnek.
- A készüléket csak a típuscímkén feltüntetett tápfeszültség értékeivel megegyező elektromos hálózathoz szabad csatlakoztatni.
- A készüléket csak szabályszerűen leföldelt aljzathoz csatlakoztassa.
- A készülék csatlakozódugóját olyan fali aljzatba dugja be, amelyik akadálymentesen és könnyen elérhető, hogy szükség esetén a csatlakozódugót azonnal ki lehessen húzni.
- A készüléket háztartásokban, irodákban és más hasonló helyiségekben lehet használni. A készüléket poros és nedves helyen, ipari környezetben, vagy veszélyes vegyi anyagok közelében, illetve mosodákban, fürdőszobákban, továbbá szabadban használni tilos.
- A készüléket ne tegye nyílt láng vagy más hőforrások közelébe.
- A készüléket nem stabil felületre (pl. vastag és puha szőnyegre) felállítani tilos.
- A készüléket vízszintes és sima, száraz és stabil felületre kell felállítani.
- A készülék kerekeken mozgatható. Áthelyezés közben legyen óvatos, nehogy a készülék ferde feleletről, vagy lépcsőről leguruljon. Szükség esetén a kerekeket ékekkel támassza ki.
- A készülékre csak eredeti alkatrészeket szereljen fel. A készülék össze- vagy szétszerelése előtt a készüléket kapcsolja le, és a hálózati vezetéket húzza ki a fali aljzathoz.

- Az elektromos aljzathoz való csatlakoztatás előtt ellenőrizze le, hogy a készülék a jelen használati útmutató szerint helyesen össze van-e szerelve.
- A készüléket nedves és vizes kézzel ne fogja meg. Ez különösen fontos utasítás abban az esetben, ha a készülék a hálózathoz van csatlakoztatva.
- A készüléket vízbe vagy más folyadékba mártani, vagy folyóvíz alatt elmosni tilos. A készüléket óvja a freccsenő víztől is.
- A levegő bemeneti és kimeneti nyílásokat letakarni, vagy azokba bármilyen tárgyat bedugni tilos. Ellenkező esetben a készülék meghibásodhat.
- Használat közben a készülék körül (felül és körbe), hagyjon legalább 30 cm szabad helyet a levegő megfelelő áramlásához és a készülék hűléséhez.
- A helyiségben tartózkodó személyek ügyeljenek arra, hogy ne tartózkodjanak hosszú ideig a hideg levegő áramlási útjában. A folyamatos hideg levegő kedvezőtlenül hat az emberi szervezetre.
- A készülék be- és kikapcsolásához a működtető panelen (vagy a távirányítón) található gombokat használja. A készüléket ne kapcsolja ki a hálózati csatlakozódugó kihúzásával.
- Ha a készüléket már nem kívánja használni, azt felügyelet nélkül hagyja, mozgatni, tisztítani vagy szétszerelni szeretné, akkor a készüléket kapcsolja le és a hálózati csatlakozódugót is húzza ki az elektromos aljzathoz.
- A készülék burkolatát ne próbálja meg leszerelni.
- A hálózati vezetéket nem szabad a vezetéknél megfogva a fali aljzathoz kihúzni, a művelethez a csatlakozódugót fogja meg. Ellenkező esetben a vezeték vagy az aljzat megsérülhet.
- Ha a készülék sérült, felborult vagy a hálózati vezetéke hibás, akkor a készüléket ne használja.

- A készüléket álló helyzetben tárolja és használja. A készüléket függőleges, vagy kissé megdőntött helyzetben lehet mozgatni és áthelyezni. A használat után a készülékben összegyűlt kondenzátumot ki kell engedni (vagy ki kell önteni). Áthelyezés (szállítás) után várjon 1 órát a készülék bekapcsolásával.
- Ha a készülék nem működik megfelelő módon, leesett vagy más módon megsérült, illetve vízbe esett, akkor azt ne használja. A veszélyes helyzetek elkerülése érdekében a készüléket ne próbálja meg saját erőből megjavítani, illetve azt bármilyen módon átalakítani. A készülék minden javítását bízza a legközelebbi márkaszervizre. A készülék illetéktelen megbontása esetén a termékhiba felelősség és a garancia megszűnik.
- A szerelést a telepítési előírásoknak megfelelően végezze el. A szakszerűtlenül végrehajtott javításnak áramütés, készülék- vagy személyi sérülés, illetve tűz lehet a következménye.
- Az áramütések és tüzek megelőzése érdekében a készüléket nem szabad olyan időkapcsoló vagy távirányító eszközön keresztül tápfeszültséggel ellátni, amely a készüléket a felhasználó tudta nélkül automatikusan is bekapcsolhatja.
- A készüléket a felhasználás országában érvényes érintésvédelmi utasítások és előírások szerint kell az elektromos hálózathoz csatlakoztatni.
- A készüléket csak a jelen használati útmutatóban leírtak szerint, a rendeltetésének megfelelő célokra használja. Ha a készülék billeg a padlón, akkor az berezeghet és működés közben hangosabb lesz.
- Kizárólag csak a készülékhez mellékelt tartozékokat és alkatrészeket használja a telepítéshez. Idegen tartozékok és alkatrészek használata vízszivárgást, tüzet, személyi sérülést, anyagi kárt, vagy áramütést okozhat.

- A készülék hálózati vezetékének a hosszát ne változtassa meg, illetve a készüléket ne használja hosszabbító vezetékhez csatlakoztatva.
- A készüléket ne csatlakoztassa elosztóhoz, más elektromos fogyasztókkal együtt. A nem megfelelő elektromos bekötésnek áramütés vagy tűz lehet a következménye.
- A hálózati vezetéket ne tegye szőnyeg alá. A hálózati vezetéket ne tegye takaróléc vagy más burkolat alá. A hálózati vezetéket ne tegye bútor vagy a készülék alá. A kábelt úgy helyezze el, hogy abban senki se akadjon el, és senkit se akadályozzon a mozgásban. Ha a készüléket víz érte, akkor a készüléket a hálózati vezeték kihúzásával azonnal feszültségmentesítse.
- Ha a készülék a használat közben felborult, akkor a készüléket a hálózati vezeték kihúzásával azonnal feszültségmentesítse. Szemrevételezéssel ellenőrizze le, hogy a készülék nem sérült-e meg.
- Amennyiben bizonytalanság merül fel a készülék műszaki állapotát illetően, akkor forduljon a márkaszervizhez.
- Vihar idején a készüléket kapcsolja le, és a hálózati vezetéket is húzza ki a fali aljzatból, hogy a villám okozta túlfeszültség ne tegye tönkre a készüléket.
- Amennyiben a készülékből szokatlan hang hallatszik, vagy abból füst áramlik ki, akkor a készüléket a hálózati vezeték kihúzásával azonnal feszültségmentesítse.



Az útmutatót olvassa el.

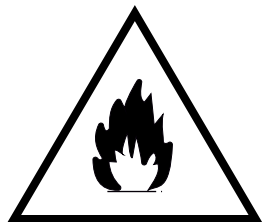

Figyelmeztetés!
Tűzveszély.

R290 HŰTŐGÁZT TARTALMAZÓ KÉSZÜLÉKEKHEZ KAPCSOLÓDÓ SPECIFIKUS FIGYELMEZTETÉSEK

- Figyelmesen olvassa el az utasításokat.



FIGYELMEZTETÉS!

A kiolvasztáshoz és a tisztításhoz csak a készülék gyártója által ajánlott eszközöket és készítményeket használjon.

- A készüléket csak olyan helyiségben szabad tárolni, ahol nincs nyílt lánggal működő vagy szikrát képző eszköz (pl. tűzhely, gáztűzhely, elektromos fűtőberendezések stb.).
- Nem szabad felszúrni vagy meggyújtani.
- Vegye figyelembe, hogy a hűtőanyag szagtalan.
- A készüléket csak 9 m²-nél nagyobb területű helyiségben szabad használni és tárolni.
- A készülék kb. 170 g R290 hűtőgázt tartalmaz.
- Az R290 hűtőgáz környezetvédelmi szempontból megfelel a vonatkozó európai előírásoknak. A hűtőkör alkatrészeit felszúrni, megfúrni vagy más módon megbontani tilos.
- A készüléket tároló és működtető helyiségben biztosítani kell a megfelelő szellőztetést. Ellenkező esetben a készülékből véletlenül kiszivárgott hűtőközeg robbanást okozhat (pl. valamilyen elektromos eszköz bekapcsolásakor).
- A készüléket védeni kell a mechanikus sérülésektől.
- A hűtőrendszeren javítást csak olyan személy végezhet, aki rendelkezik megfelelő képesítéssel és bizonyítvánnyal (tanúsítvánnyal) a hasonló hűtőrendszerek javítására.
- A készüléken a felhasználó csak a gyártó által előírt tisztítási és karbantartási feladatokat hajthatja végre. A készülék megbontásával járó javításokat és karbantartásokat csak márkaszerviz, vagy megfelelő (hűtőrendszerek javítására feljogosító) tanúsítvánnyal rendelkező személy végezhet.

- A hűtőközeg anyagára vonatkozó információkat a készülék típuscímkéjén találja meg.
- A készülék szellőztető nyílásait ne takarja le.
- Tartsa be a hűtőgázhoz kapcsolódó nemzeti előírásokat is.

A

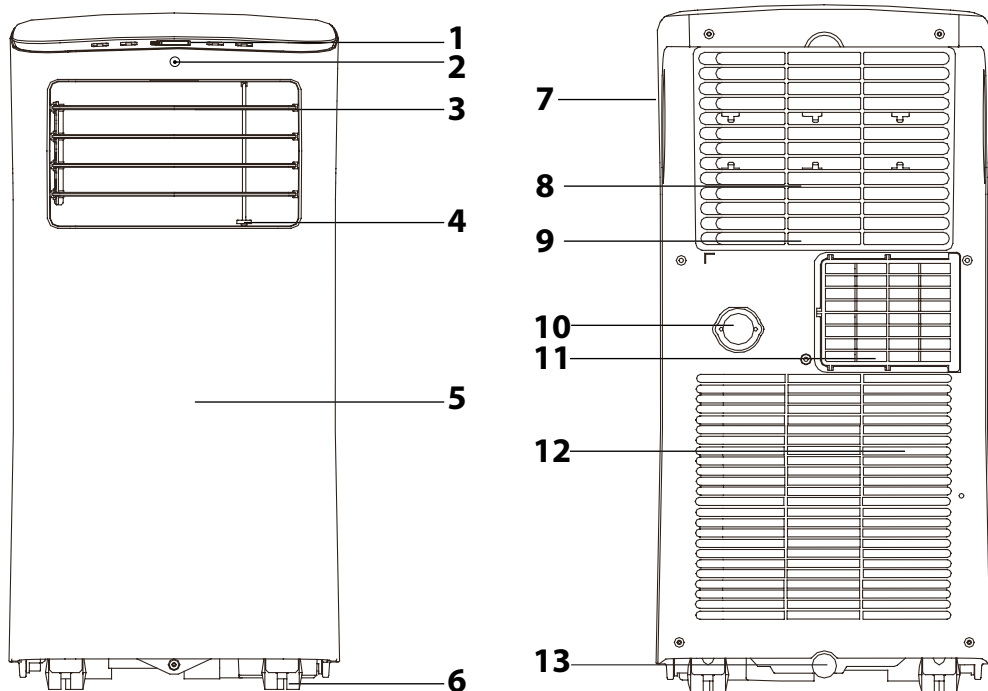

B

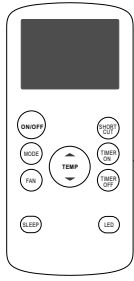

1

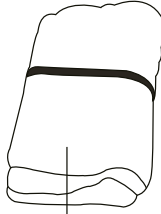

2



3

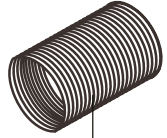

4

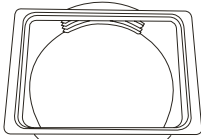

5

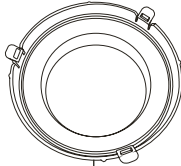

6

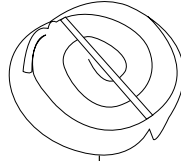

7



8

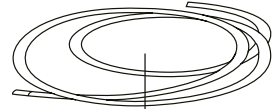

9

C

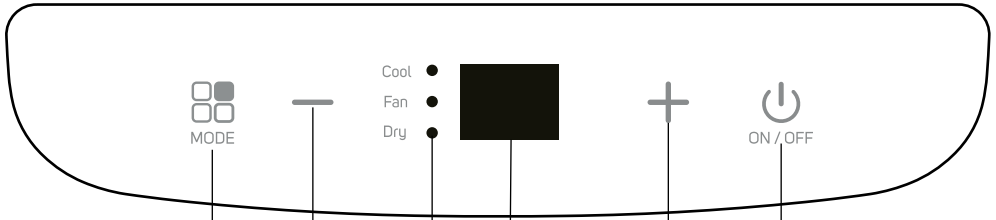

1

2

3

4

5

6

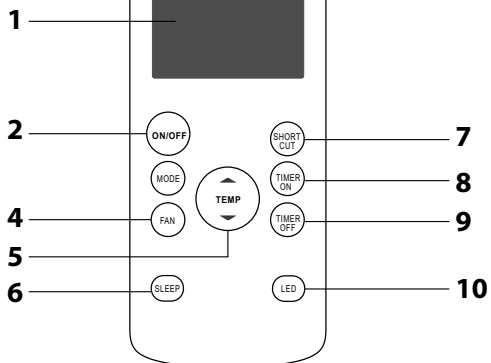
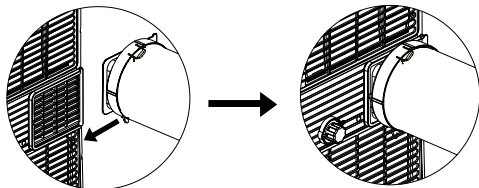
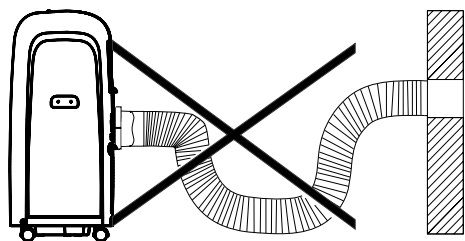
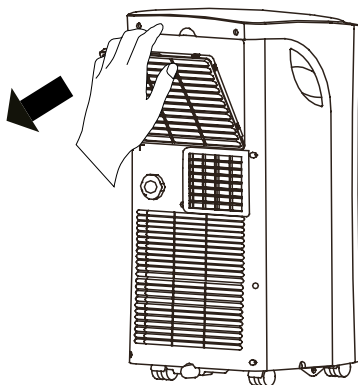
D**E****F****G**

- A készülék első használatba vétele előtt olvassa el a használati útmutatót, akkor is, ha hasonló készülékek használatát már ismeri. A készüléket a jelen használati útmutatóban leírtak szerint használja. A használati útmutatót őrizze meg, később is szüksége lehet rá.
- Legalább a termékhiba felelősség (illetve garancia) időtartama alatt javasoljuk az eredeti csomagolást (kartondoboz és egyéb csomagolóanyagok), a pénztári bizonylat, a termékhiba felelősségre vonatkozó gyártói nyilatkozat vagy a garancialevél megőrzését. Javasoljuk, hogy szállítás esetén a készüléket az eredeti dobozába csomagolja vissza.

A KÉSZÜLÉK RÉSZEI

A1 Működtető panel	A6 Kerék
A2 Távirányító jel érzékelő (a panel alatt)	A7 Fogantyú (mindkét oldalon)
A3 Vízszintes lamellák (kézzel beállítható a kiáramló levegő irány)	A8 Levehető rács, szűrővel
A4 Függleleges lamellák (kézzel beállítható a kiáramló levegő irány)	A9 Párolgatótároló levegő felső bemenet
A5 Elűsítő burkolat	A10 Felső leeresztő nyílás
	A11 Rugalmas tömlő csatlakoztató nyílás
	A12 Kondenzáló egység alsó levegő bemenet
	A13 Alsó leeresztő nyílás

TARTOZÉKOK

B1 Távirányító (elemekkel)	B4 Meleg levegő elvezető hajlékony cső
B2 Tömítő készlet tetőablakhoz, felhajtható ablakhoz és ablakszárnyhoz: - szövet tömítés - tépőzáras öntapadó szalag	B5 Bemeneti tömlő adapter
B3 Műanyag ablaktömítő készlet, tetőablakhoz és elhúzható ablakhoz (csavarokkal együtt) (a modelltől függően áll rendelkezésre)	B6 Kimeneti tömlő adapter
	B7 Öntapadó szivacs tömítés
	B8 Szivacs tömítés
	B9 Leeresztő tömlő

Ábrázolás nélkül

- Fali tároló a távirányító tárolásához

A MŰKÖDTETŐ PANEL RÉSZEI

C1 - üzemmód kapcsoló	C4 Kijelző
C2 „+” gomb	C5 „+” gomb
C3 Üzem mód kijelző lámpák	C6 - be- és kikapcsoló gomb

A TÁVIRÁNYÍTÓ RÉSZEI

D1 Kijelző	D7 SHORT CUT gomb – a kedvenc beállítási módokhoz és beállításához
D2 ON / OFF gomb – a készülék be- és kikapcsolásához	D8 TIMER / ON gomb – a készülék automatikus bekapcsolásához
D3 MODE gomb – az üzemmód kiválasztásához	D9 TIMER / OFF gomb – a készülék automatikus kikapcsolásához
D4 FAN gomb – a ventilátor fordulatszám beállításához	D10 LED gomb – a kijelző háttérvilágításának a be- és kikapcsolásához
D5 TEMP gomb - a hőmérséklet beállításához	
D6 SLEEP gomb - alvás üzemmód bekapcsolásához	

TELEPÍTÉS

A mobil klímaberendezés elhelyezése

- A mobil klímaberendezést tiszta, száraz, stabil és vízszintes felületre állítsa fel, egy földelt fali aljzat közelébe.
- A mobil klímaberendezésen található kerek **A6** segítségével a készülék kényelmesen mozgatható. A kerek **A6** csak kemény padlón használható, szőnyegen vagy más puha felületen a készüléket ne tolja. Ne tolja át a készüléket padlón fekvő tárgyakon.
- A megfelelő hatékonyság érdekében a készülék és a fal, vagy más környező tárgy között hagyjon 45 cm szabad helyet.

Figyelmeztetés!

Ne takarja le a levegő beszívó és kifúvó nyílásokat.



Megjegyzés

A mobil klímaberendezéssel nem lehet működő számítógép szervereket tartalmazó helyiségeket hűteni. A készülék telepítését, karbantartását és javítását bízva megfelelően felkészült, és a szükséges tanúsítványokkal is rendelkező szakemberre.

A rugalmas cső csatlakoztatása a mobil klímaberendezéshez

- A készülék megfelelő működtetéséhez a hajlékony csövet **B4** a készülékhez, valamint a falban található furathoz, vagy az ablakba elhelyezett betéthez kell csatlakoztatni. A hajlékony csövet **B4** telepíteni kell, amennyiben a készüléket hűtőre vagy páramentesítésre kívánja használni.
- A hajlékony csövet **B4** húzza szét megfelelő hosszúságra. A hajlékony cső **B4** egyik végére húzza rá a **B5** adaptert. Az adaptert tegye az **A11** nyílás fölé, majd balra nyomással rögzítse a nyílás keretében.
- A hajlékony cső **B4** másik végére húzza rá a **B6** adaptert.



Megjegyzés

A mobil klímaberendezés megfelelő üzemeltetése érdekében a rugalmas csövet nem szabad megtörni, élesen meghajlítani vagy összenyomni (lásd az F. ábrát). A cső hajtóerővel vagy terheléssel maradó károsodást okozhat a csőben.

A rugalmas cső ablakhoz szerelése

- Az ablakbetét különböző méretű tolóablakokhoz csatlakoztatható (a tolóablak lehet vízszintes vagy függőleges eltávolítható). Előfordulhat, hogy a betéttel a tolóablakhoz kell igazítani, illetve az ablakbetéttel az ablak más kialakítása miatt nem lehet használni.
- Nyissa ki a tolóablakot és az ablakbetéttel tegye az ablakba. Az ablakbetét méretét állítsa be az ablaknyíláshoz (szélesség: függőleges tolóablak esetén) / (magasság: vízszintes tolóablak esetén). Ha az ablaknyílás kicsi, akkor az ablakbetétet vágja méretre. A tolóablakot húzza neki az ablakbetétnél. Az ablakbetét nyílásába dugja be a rugalmas csövet **B4** a ráhúzott adapter **B6** segítségével.

A hajlékony cső telepítése a textil tömítés segítségével

- A tömítő készlet buko- vagy tetőablakhoz, illetve hagyományos szárnyas ablakhoz használható. A textil tömítés a tépőzár segítségével gyorsan és egyszerűen felszerelhető. Nyissa ki az ablakot, és a textil tömítést a tépőzár szalaggal rögzítse. A textil tömítés (tépőzár szalag) rögzítésének a felerősítési vonalat alaposan tisztítsa meg (zsírtalanítsa mosogatószeres vízbe mártott ruhával). A tépőzáról távolítsa el a védőpapírt, majd ragassza az ablakkeretre.
- A hajlékony cső **B4** beszereléséhez a textil tömítésen cipzár található. A cipzár nyissa meg ott, ahová a hajlékony **B4** csövet be kívánja szerelni.
- A textil tömítés **B2** nem kell az ablakról eltávolítani, ha a készüléket nem kívánja használni. Az ablak a tömítéssel együtt is bezárható.

A MOBIL KLÍMABERENDEZÉS HASZNÁLATA

A MŰKÖDTETŐ PANEL

A hálózati csatlakozódugó dugja a fali aljzatba. A mobil klímaberendezés készenléti üzemmódba kapcsol be.

A mobil klímaberendezés be- és kikapcsolása

- A mobil klímaberendezés bekapcsolásához nyomja meg a **C6** gombot. A gomb ismételt megnyomásával a mobil klímaberendezés készenléti üzemmódba kapcsol.



Megjegyzés

A mobil klímaberendezést soha ne kapcsolja ki a hálózati csatlakozódugó kihúzásával. A mobil klímaberendezés kikapcsolásához nyomja meg a **C6** gombot, várjon néhány percet, majd húzza ki a hálózati csatlakozódugót is. Újabb bekapcsolás előtt várjon legalább 3 percet. Ezzel védi a mobil klímaberendezést a meghibásodástól.

ÜZEMMÓDOK

1. Hűtés üzemmód

- A **C1** gomb nyomogatásával kapcsolja be a COOL hűtés üzemmód kijelzőt. A +/- gombokkal állítsa be a kívánt hőmérsékletet. A hőmérsékletet 17 és 30°C között lehet beállítani. A beállított hőmérsékletet a **C4** kijelző mutatja.

2. Ventilátor üzemmód

- A **C1** gomb nyomogatásával kapcsolja be a FAN ventilátor üzemmód kijelzőt. A távirányítón nyomja meg a **FAN D4** gombot, és a következő sorrend szerint állítsa be a kívánt fordulatszámot: Auto (automatikus fordulatszám) – Low (alacsony fordulatszám) – High (magas fordulatszám).
- Ebben az üzemmódban nem lehet hőmérsékletet beállítani, illetve a készülékhez nem kell a rugalmas csövet **B4** sem csatlakoztatni.

3. Páramentesítés üzemmód

- A **B4** rugalmas csövet szerelje fel a klíma berendezésre. A **C1** gomb nyomogatásával kapcsolja be a DRY páramentesítés üzemmód kijelzőt. Ebben az üzemmódban nem lehet hőmérsékletet és fordulatszámot beállítani. A ventilátor fordulatszámát a készülék automatikusan a legkisebb fordulatszámra állítja be.

B. TÁVIRÁNYÍTÓ

Az elemek behelyezése és cseréje

- A távirányító hátulján található elemtartó fedelet húzza le. Az elemtartóba tegyen be 2 db AAA/LR03 típusú (1,5 V-os) ceruzaelemet, majd a fedelet szerelje vissza.
- Ügyeljen az elemek helyes polaritására, az elemeket az elemtartó alján található rajznak megfelelően tegye be.
- Egyidejűleg ne használjon különböző típusú, régi és új elemeket. Mindkét elem egyszerre cserélje ki.



Megjegyzés

Az elemek kivétel után a távirányító beállításai törölődnek. Az elemek behelyezése után a távirányító gyári alapbeállításba áll vissza.

Amennyiben a távirányítót 2 hónapnál hosszabb ideig nem kívánja használni, akkor abból az elemeket vegye ki.

Figyelmeztetés!

Az ehhez használandó elemeket előírások szerint kell megsemmisíteni. A lemerült elemeket a háztartási hulladékok közé kidobni tilos. Ne használjon régi és új elemet egyidejűleg a távirányítóban. Egyidejűleg ne használjon alkáli, standard, vagy tölthető elemeket. Az elemeket tűzbe dobni tilos! Az elemek felrobbanhatnak, vagy az elektrolit kifolyhat.



A távirányító használata

- A távirányító használatahoz biztosítsa, hogy a távirányító ne legyen 8 méternél nagyobb távolságban a készüléktől, illetve a távirányító és a klímaberendezés között nem lehet semmilyen akadály sem.
- A távirányítót fordítsa a mobil klímaberendezés felé. A parancsjeleit átvitelét rövid pispó jelzi ki.
- A távirányítót ne tegye ki magas hőmérséklet vagy közvetlen napsütés hatásának. Ellenkező esetben a jelátvitel bizonytalan lesz.

A mobil klímaberendezés be- és kikapcsolása

- A mobil klímaberendezés bekapcsolásához nyomja meg az **ON/OFF D2** gombot. Az **ON/OFF D2** gomb ismételt megnyomásával a mobil klímaberendezést kapcsolja készenléti üzemmódba.

ÜZEMMÓDOK

1. Automatikus üzemmód

- Nyomogassa a **MODE D3** gombot addig, amíg a **D1** kijelzőn meg nem jelenik az **AUTO** felirat. A **▲/▼** gombokkal állítsa be a kívánt hőmérsékletet. A hőmérsékletet 17 és 30°C között lehet beállítani. A mobil klímaberendezés automatikusan választ üzemmódot. A ventilátor fordulatszámát nem lehet beállítani.

2. Hűtés üzemmód

- Nyomogassa a **MODE D3** gombot addig, amíg a **D1** kijelzőn meg nem jelenik az **COOL** felirat. A **▲/▼** gombokkal állítsa be a kívánt hőmérsékletet. A hőmérsékletet 17 és 30°C között lehet beállítani.
- A távirányítón nyomja meg a **FAN D4** gombot, és a következő sorrend szerint állítsa be a kívánt fordulatszámot: Auto (automatikus fordulatszám) – Low (alacsony fordulatszám) – High (magas fordulatszám).



Megjegyzés

Amennyiben a hőmérsékletet hűtés üzemmódban közvetlenül a mobil klímaberendezés működtető paneljén állítja be, akkor a **D1** kijelzőn látható hőmérséklet eltérő lehet a **C4** kijelzőn látható hőmérséklettől.

3. Pármentesítés üzemmód

- A **B4** rugalmas csövet szerelje fel a klíma berendezésre.
- Nyomogassa a **MODE D3** gombot addig, amíg a **D1** kijelzőn meg nem jelenik az **DRY** felirat.
- A ventilátor fordulatszámát nem lehet beállítani. A ventilátor fordulatszámát a készülék automatikusan állítja be.

4. Ventilátor üzemmód

- Nyomogassa a **MODE D3** gombot addig, amíg a **D1** kijelzőn meg nem jelenik a **FAN** felirat.
- A távirányítón nyomja meg a **FAN D4** gombot, és a következő sorrend szerint állítsa be a kívánt fordulatszámot: Auto (automatikus fordulatszám) – Low (alacsony fordulatszám) – High (magas fordulatszám). Ventilátor üzemmódban nem lehet hőmérsékletet beállítani.

MOBIL KLÍMABERENDEZÉS FUNKCIÓ

1. Alvás üzemmód

- Alvás üzemmódban a készülék az energiatakarékosság érdekében magasabb hőmérsékletet állít be a helyiségben (alvás közben nem szükséges erős hűtés). A funkció biztosítja az alvási komfortot: a készülék csendesebben üzemel, és a kijelző fényei is halványabban világítanak.
- A fentiek szerint állítson hűtés üzemmódot, és állítsa be a kívánt hőmérsékletet (lásd az előző fejezetet).
- Nyomja meg a **SLEEP D6** gombot. A **D1** kijelző jobb felső sarkában egy hold ikon lesz látható.
- A hőmérséklet 30 perc múlva 1 °C-kal emelkedik, újabb 30 perc múlva a hőmérséklet további 1 °C-kal lesz magasabb. A készülék ezt követően 7 órán keresztül ezt a hőmérséklet értéket tartja, majd visszakapcsol eredeti beállításba.
- Pármentesítés (levegő szárítás) és ventilátor üzemmódban nem lehet alvás üzemmódot kapcsolni.

2. AUTOMATIKUS KIKAPCSOLÁS ÉS BEKAPCSOLÁS FUNKCIÓ

Automatikus kikapcsolás

- Az automatikus bekapcsolás funkció segítségével be lehet állítani az automatikus bekapcsolás idejét.
- A mobil klímaberendezést a **ON/OFF D2** gomb megnyomásával kapcsolja be. A **MODE D3** gombbal válassza ki a klímaberendezés működtetési módját.
- Az automatikus bekapcsolás üzemmódot a klímaberendezés bekapcsolása nélkül is lehet aktiválni. A klímaberendezés az utóljára használt beállításokkal kapcsol be.
- Nyomja meg a **TIMER ON D8** gombot, a kijelzőn **D1** az utóljára beállított „h” érték jelenik meg.

- A **TIMER ON D8** gomb nyomogatásával állítsa be a kívánt időt, aminek az eltelte után a készülék automatikusan bekapcsol. Várjon körülbelül 2 másodpercet, amíg a beállítások elmentődnek a memóriába.
- Az automatikus bekapcsolás idejét 0,5 és 24 óra között lehet beállítani. 0:30 és 10:00 között 30 perces lépésekkel, 10:00 és 24:00 között 1 órás lépésekkel lehet az időt beállítani.
- Az automatikus bekapcsolás funkció helyes beállítását a **C4** kijelzőn a LED bekapcsolása, és a **D1** kijelzőn „Timer On” felirat megjelenése jelzi ki.
- A mobil klímaberendezést a **ON/OFF D2** gomb megnyomásával kapcsolja ki.
- A beállított idő eltelte után a mobil klímaberendezés automatikusan bekapcsol.

Automatikus kikapcsolás

- Az automatikus kikapcsolás funkció segítségével be lehet állítani az automatikus kikapcsolás idejét.
- Bekapcsolt klímaberendezésen nyomja meg a **TIMER OFF D9** gombot, a kijelzőn **D1** az utóljára beállított „h” érték jelenik meg.
- A **TIMER OFF D9** gomb nyomogatásával állítsa be a kívánt időt, aminek az eltelte után a készülék automatikusan kikapcsol. Várjon körülbelül 2 másodpercet, amíg a beállítások elmentődnek a memóriába.
- Az automatikus kikapcsolás idejét 0,5 és 24 óra között lehet beállítani. 0:30 és 10:00 között 30 perces lépésekkel, 10:00 és 24:00 között 1 órás lépésekkel lehet az időt beállítani.
- Az automatikus kikapcsolás funkció helyes beállítását a **C4** kijelzőn a LED bekapcsolása, és a **D1** kijelzőn „Timer Off” felirat megjelenése jelzi ki.
- A beállított idő eltelte után a mobil klímaberendezés automatikusan lekapcsol.

Automatikus be- és kikapcsolás

- Be lehet állítani a klímaberendezés automatikus be- és kikapcsolási idejét is.
- A mobil klímaberendezést a **ON/OFF D2** gomb megnyomásával kapcsolja be. A **MODE D3** gombbal válassza ki a klímaberendezés működtetési módját.
- Az automatikus be- és kikapcsolás üzemmódot a klímaberendezés bekapcsolása nélkül is lehet aktiválni. A klímaberendezés az utóljára használt beállításokkal kapcsol be.
- Nyomja meg a **TIMER ON D8** gombot. Amikor a **D1** kijelzőn megjelenik a „h”, akkor a **TIMER ON D8** gomb nyomogatásával állítsa be a kívánt időt, aminek az eltelte után a készülék automatikusan bekapcsol. Várjon körülbelül 3 másodpercet, amíg a beállítások elmentődnek a memóriába.
- Ezt követően nyomja meg a **TIMER OFF D9** gombot. Amikor a **D1** kijelzőn megjelenik a „h”, akkor a **TIMER OFF D9** gomb nyomogatásával állítsa be a kívánt időt, aminek az eltelte után a készülék automatikusan kikapcsol.
- Várjon körülbelül 3 másodpercet, amíg a beállítások elmentődnek a memóriába.
- Az automatikus be- és kikapcsolás funkció helyes beállítását a **C4** kijelzőn a LED diódák bekapcsolása, és a **D1** kijelzőn a „Timer On” és a „Timer Off” felirat megjelenése jelzi ki.
- A mobil klímaberendezést a **ON/OFF D2** gomb megnyomásával kapcsolja ki.
- Az automatikus bekapcsolási idő eltelte után a mobil klímaberendezés bekapcsol és működni kezd. A készülék addig működik, amíg el nem telik a beállított kikapcsolási idő.



Megjegyzés

Az automatikus bekapcsolás vagy kikapcsolás, illetve az automatikus be- és kikapcsolás funkció törléséhez a kapcsolási időt állítsa 0:00 értékre.

3. SHORT CUT funkció

- A **SHORT CUT** funkcióval el lehet menteni az aktuális beállításokat.
- Előbb állítsa be a kívánt üzemmódot és funkciókat. Majd hosszan nyomja meg a **SHORT CUT D7** gombot, a **D1** kijelző röviden felvilág. Ez jelzi, hogy a beállítások elmentődtek a memóriába.
- A **SHORT CUT D7** gomb rövid megnyomásával a légkondicionáló készülék átkapcsol a memóriában tárolt üzemmódokra és funkciókra.

LAMELLA DÖLÉSSZÖG BEÁLLÍTÁSA

- A levegő kifúvó nyílásba mozgatható lamellák vannak beépítve. A levegő irányának a beállításához kézzel állítsa be a lamellák dőlésszögét (a lamellák lefelé vagy felfelé mozgásával).
- Legyen óvatos, ne okozzon sérülést a lamellákon. A lamellákat a klímaberendezés bekapcsolása előtt állítsa be.

AUTOMATIKUS ÚJRAINDÍTÁS

- Amennyiben a légkondicionáló készülék üzemeltetése közben áramkimaradás következik be, akkor a készülék kikapcsol, de a memória tárolja az utolsó beállításokat. Az áramszolgáltatás helyreállása után a mobil klímaberendezés az utolsó beállításokkal indul újra.

HASZNÁLATI TIPP EK

- A mobil klímaberendezés megfelelő működése érdekében javasoljuk az alábbiak betartását.
 - Zárja be a helyiség ablakait és ajtajait (ahol a mobil klímaberendezést üzemelteti). Ha a mobil klímaberendezést csak rövid ideig kívánja használni, akkor az ajtót kissé (kb. 1 cm-re) nyitva hagyhatja (a szellőztetés érdekében).
 - Ne engedje, hogy a helyiségbe közvetlenül besüssön a nap. Húzza el a sötétítő függönnyet, engedje le a rolót vagy redőnyt stb.
 - Ne takarja le a levegő beszívó és kifúvó nyílásokat.
 - A helyiségben minden fűtőtestet kapcsoljon ki.
 - A mobil klímaberendezést ne használja túl párás és nedves helyen (pl. mosdóban, fürdőszobában stb.).
 - A mobil klímaberendezést szabadban ne használja.
 - A mobil klímaberendezést vízszintes felületre állítsa fel. Szükség esetén a kerekeket fékezze be (rögzítse elmozdulás ellen).

KARBANTARTÁS ÉS TISZTÍTÁS

- A tisztítás megkezdése előtt a mobil klímaberendezést kapcsolja le, várjon néhány percet, majd húzza ki a hálózati csatlakozódugót is.

A légszűrő tisztítása

- A mobil klímaberendezés folyamatos használata esetén, a rács mögött található szűrőt legalább kéthetente egyszer meg kell tisztítani, ellenkező esetben a szűrő eltömődik, a ventilátor lapokra szennyeződés rakódik le.
- Vegye le a rácsot és vegye ki a szűrőt (lásd a G. ábrát). A port porszívóval távolítsa el. Erősebb szennyeződés esetén a szűrő mosogatószeres langyos vízben (max. 40 °C) kézzel mossa ki. Ezt követően tisztítsa folyóvízzel öblítse le, majd szárítsa meg. A szűrőt napostötte helyen vagy hájszáritóval stb. ne szárítsa. A készülékbe csak teljesen száraz szűrőt szereljen vissza.



Megjegyzés A mobil klímaberendezést nem szabad szűrő nélkül, vagy nedves és vízes szűrővel üzemeltetni.

A külső felület tisztítása

- A készülék külső felületét mosogatószeres vízzel enyhén benedvesített puha ruhával törölje meg. A felületet törölje tökéletesen szárazra.
- A készüléket óvja a fűrészes víztől és egyéb folyadékoktól, a készüléket vízbe vagy más folyadékba mártani tilos.
- A tisztításhoz abrazív anyagokat, benzint, oldó- vagy hígítószerkeket tartalmazó tisztítóanyagokat használni tilos.

A mobil klímaberendezés tárolása

- Az eltárolás előtt a készüléket száraz és szobahőmérsékletű helyiségben hagyja legalább 12 óraig ventilátor üzemmódban üzemelni (így tökéletesen kiszárad a készülék belseje is, abban nem szaporodnak el a penészgombák).
- A hajlékony csövet **B4** szerelje le, majd gyerekektől elzárt helyen tárolja.
- A kondenzátumot a tartályból engedje ki (lásd A kondenzátum kieresztése fejezetet).
- Tisztítsa meg a légszűrőket, majd szerelje vissza a helyükre. A mobil klímaberendezés külső felületét törölje meg. A távirányítóból vegye ki az elemeket.
- A klímaberendezést száraz és hűvös, valamint sötét helyen tárolja.

A KONDENZÁTUM KIERESZTÉSE

- A mobil klímaberendezésen két leeresztő nyílás található, mindegyik a készülék más részeiből engedi le a kondenzátumot. A készülék folyamatos használata esetén rendszeresen le kell ellenőrizni a felgyülemlett kondenzátum mennyiségét, és szükség szerint azt a készülékből le kell ereszteni. Ha a készüléket páramentesítésre használja, akkor a **B9** tömlő segítségével, az alsó vagy a felső leeresztő nyíláson keresztül eressze le a kondenzátumot.



Megjegyzés

Hűtés vagy ventilátor üzemmódban (feltételezve, hogy a helyiség levegőjének a páratartalma nem magas), a kondenzátumot nem kell leereszteni. A mobil klímaberendezést úgy terveztük meg, hogy amennyiben a kondenzátum gyűjtő tartályban kisebb mennyiségű víz van, akkor a készülék hatékonyabban működik.

A kondenzátum leeresztése az alsó nyíláson keresztül

- A kondenzátum gyűjtő tartályt azonnal le kell ereszteni, ha a **C4** kijelzőn megjelenik „P1” (teli tartály) felirat. A vizet a következő módon engedje le a készülékbe épített tartályból.
- A hálózati csatlakozódugót húzza ki a fali aljzatból.
 - A készüléket vigye olyan helyre, ahol a vizet a készülékből ki lehet engedni.
 - Az **A13** leeresztő nyílás alá tegyen be egy lapos edényt, amelybe a vizet ki lehet ereszteni. Az **A13** nyílásból óvatosan húzza ki a dugót. Szükség esetén csatlakoztassa a **B9** leeresztő tömlőt és a kondenzátumot eressze ki.
 - Amikor a nyílásból már nem folyik víz, akkor a **B9** leeresztő tömlőt szerelje le, az **A13** nyílásba dugja vissza a dugót.
 - A hálózati vezeték csatlakoztassa a fali aljzathoz, és kapcsolja be a mobil klímaberendezést.

Amennyiben a készülék közelében megoldható a kondenzvíz folyamatos elvezetése, akkor a **B9** tömlőt szerelje a leeresztő nyílásra. A következő lépéseket hajtsa végre:

- A hálózati csatlakozódugót húzza ki a fali aljzatból.
- Húzza ki a dugót az **A13** leeresztő nyílásból. Csatlakoztassa a **B9** leeresztő tömlőt. Amennyiben a leeresztő tömlő **B9** rövid, akkor vásároljon azonos átmérőjű és hasonló típusú hosszabb tömlőt. A **B9** leeresztő tömlőt nem szabad meghosszabbítani (csak egy darabot álló tömlőt használjon).
- A leeresztő tömlő **B9** szabad végét dugja a lefolyóba, vagy rögzítse úgy, hogy a víz a lefolyóba folyjon ki.
- A hálózati vezeték csatlakoztassa a fali aljzathoz, és kapcsolja be a mobil klímaberendezést.



Megjegyzés

A leeresztő tömlő **B9** szabad vége nem lehet magasabban, mint a készülék leeresztő nyílása **A13**. Ellenkező esetben a kondenzátumot a tömlő nem tudja elvezetni, a kondenzátum a beépített tartályban gyűlik össze.

A kondenzátum kieresztése a felső nyíláson keresztül

- Párásítás üzemmódban a kondenzátum folyamatos elvezetéséhez a felső nyílást **A10** is lehet használni.
- A hálózati csatlakozódugót húzza ki a fali aljzatból.
 - Húzza ki a dugót az **A10** leeresztő nyílásból. Csatlakoztassa a **B9** leeresztő tömlőt. Amennyiben a leeresztő tömlő **B9** rövid, akkor vásároljon azonos átmérőjű és hasonló típusú hosszabb tömlőt. A **B9** leeresztő tömlőt nem szabad meghosszabbítani (csak egy darabot álló tömlőt használjon).

- A leeresztő tömlő **B9** szabad végét dugja a lefolyóba, vagy rögzítse úgy, hogy a víz a lefolyóba folyjon ki.

- A hálózati vezeték csatlakoztassa a fali aljzathoz, és kapcsolja be a mobil klímaberendezést.



Megjegyzés

A leeresztő tömlő **B9** szabad vége nem lehet magasabban, mint a készülék leeresztő nyílása **A10**. Ellenkező esetben a kondenzátumot a tömlő nem tudja elvezetni, a kondenzátum a beépített tartályban gyűlik össze.

Ismételt üzembe helyezés

- Ellenőrizze le a hálózati vezeték és a légszűrők tisztaságát. A távirányítóba tegyen be új elemeket. Lásd a távirányítóval és a készülék telepítésével foglalkozó fejezetben leírtakat.

PROBLÉMA MEGOLDÁS

Hibaüzenetek

Kijelzőn látható	Jelentés	Megoldás
E0	EEPROM hiba (csak olvasható memória).	Forduljon a márkaszervizhez.
E1	Szobahőmérsékletet mérő szenzor hiba.	Forduljon a márkaszervizhez.
E2	Párolgató hőmérő szenzor hiba.	Forduljon a márkaszervizhez.
E3 (csak bizonyos típusoknál)	Kondenzátum hőelem hiba.	Forduljon a márkaszervizhez.
E4	Működtető panel kommunikációs hiba.	Forduljon a márkaszervizhez.
EC (csak bizonyos típusoknál)	Hűtőközeg szivárgás észlelése	Forduljon a márkaszervizhez.
P1	A tartály megtelt	Úrítse ki a tartály tartalmát. A tartály ürítését A kondenzátum kieresztése fejezetben leírtak szerint hajtsa végre.



Megjegyzés

Ha a kijelzőn valamelyik fenti hibakód megjelenik, akkor a készüléket kapcsolja le. A készüléket kapcsolja ismét be. Ha a hibakód nem tűnik el, akkor a készüléket ne használja, a hálózati vezetékét húzza ki, és vegye fel a kapcsolatot a márkaszervizzel.

Problémamegoldás

- A márkaszerviz felhívása előtt hajtsa végre ellenőrzést a következő táblázat szerint.

Probléma	Lehetséges ok	Meghibásodások elhárítása
A mobil klímaberendezés nem kapcsolt be.	A kijelzőn P1 hibaüzenet jelent meg.	Kondenzátum gyűjtő víztartály megtelt. A tartályt „A kondenzátum kieresztése” fejezetben leírtak szerint ürítse ki.
	A hűtés üzemmódban a helyiségben a levegő hőmérséklete alacsonyabb, mint a beállított érték.	A készüléken a szobahőmérsékletnél alacsonyabb hőmérsékletet állítson be.
	A kijelzőn E0 hibaüzenet jelent meg.	Forduljon a márkaszervizhez.
A mobil klímaberendezés nem hűt megfelelő módon.	A levegő szűrő eltömődött.	Kapcsolja le a készüléket és a szűrőt „A légszűrő tisztítása” fejezetben leírtak szerint tisztítsa meg.
	A hajlékony cső nincs csatlakoztatva a készülékhez, vagy eldugult.	Kapcsolja le a készüléket és csatlakoztassa a hajlékony tömlőt, illetve távolítsa el a dugulást.
	A klímaberendezésben kevés a hűtőközeg.	Kapcsolja le a készüléket, és vegye fel a kapcsolatot a márkaszervizzel.
	A beállított hőmérséklet túl magas.	Csökkentse a beállított hőmérsékletet.
	A helyiség ablakai és ajtajai nyitva vannak, a helyiségbe meleg levegő áramlik be.	Minden ajtót és ablakot csukjon be.
A légkondicionáló túl hangos és berezeg.	A helyiség mérete túl nagy.	Győződjön meg arról, hogy a készülék alkalmas-e az adott méretű helyiség hűtésére.
	A helyiségben hőforrások üzemelnek.	Ha lehet, kapcsolja ki a működő hőforrást.
	A légkondicionáló nem áll stabilan, a padló nem egyenes.	A légkondicionálót kapcsolja le, a hálózati csatlakozódugót húzza ki a fali aljzathoz. A készüléket sima és vízszintes padlóra stabilan állítsa fel.
A légkondicionálóból bugyborékoló hang hallatszik.	A levegő szűrő eltömődött.	Kapcsolja le a készüléket és a szűrőt „A légszűrő tisztítása” fejezetben leírtak szerint tisztítsa meg.
	Ezt a készülékben található hűtőközeg okozza.	Ez normális jelenség.

MŰSZAKI ADATOK

Tápellátás	220 – 240 V ~ / 50 Hz
Hűtőteljesítmény	9 kBtu/óra
Teljesítményfelvétel / Hűtőteljesítmény	1 200 W / 1 000 W
Áramfelvétel	6,16 A
EER hűtési tényező	2,6 (E)
Légszárítási kapacitás	2,262 l/óra
Hűtőközeg típusa és mennyisége	R290/170 g
Áramló levegő térfogat	295 / 205 m ³ /óra (magas / alacsony sebesség)
Zajszint	63 dB (A) (magas fordulatszám esetén)
Maximálisan megengedett üzemi nyomás: Hűtőkör szívó és nyomó oldal	1,0 / 2,6 MPa
Mobil klímaberendezés mérete (sz × mé × ma)	355 × 345 × 703 mm
Tömeg	24,7 kg (nettó)
Üzemi hőmérséklet (hűtés)	17 – 30 °C
Ajánlott helyiség méret (Közép-Európa)	35 m ²
Ajánlott helyiség térfogat (Közép-Európa)	91 m ³

*Számított értékek a Közép-Európára jellemző klimatikus feltételekre. Normál helyiség szabványos belmagassággal. A megadott értékek ettől eltérők lehetnek, ha a helyiség több részre van felosztva, ha a helyiségben több hőforrás is található, vagy ha a helyiségen sok az ablak, vagy nem megfelelő a szigetelés. Amennyiben az előbbieknél megfelelő helyiségben kívánja használni a mobil légkondicionáló készüléket, akkor inkább válasszon nagyobb teljesítményű típust.

A készülék deklarált zajszintje 63 dB(A), ami „A” akusztikus teljesítménynek felel meg, 1 pW akusztikus teljesítményt figyelembe véve.



Megjegyzés

A mobil klímaberendezés hatékonysága csökken a fentiekől eltérő hőmérsékletek esetén.

A szöveg és a műszaki paraméterek megváltoztatásának a joga fenntartva.

A LEMERÜLT ELEMEK MEGSEMMISÍTÉSE



Az elemek a környezetünkre káros anyagokat tartalmaznak, ezért ne dobja őket a többi háztartási hulladék közé. A lemerült elemeket elektronikai szakszettekben vagy kijelölt hulladékgyűjtő helyeken adja le újrahasznosításra.

A HASZNÁLT CSOMAGOLÓANYAGOKRA VONATKOZÓ UTASÍTÁSOK ÉS TÁJÉKOZTATÓ

A használt csomagolóanyagot az önkormányzat által kijelölt hulladékgyűjtő helyen adja le.

AZ ELHASZNÁLÓDOTT ELEKTROMOS ÉS ELEKTRONIKUS BERENDEZÉSEK MEGSEMMISÍTÉSE



Ez a jel a terméken vagy a kísérő dokumentációban arra hívja fel a figyelmét, hogy az elektromos vagy elektronikus termék nem dobható a háztartási hulladék közé. A megfelelő ártalmatlanításhoz és újrafelhasználáshoz a terméket kijelölt gyűjtőhelyen adja le. A fentiek alternatívájaként az EU országaiban, illetve más európai országokban, hasonló termék vásárlása esetén az elhasználdott termék az üzletben is leadható.

A termék megfelelő módon történő megsemmisítésével segít megőrizni az értékes természeti erőforrásokat, és hozzájárul a nem megfelelő hulladék-megsemmisítés által okozott esetleges negatív környezeti és egészségügyi hatások megelőzéséhez. A további részletekről a helyi önkormányzati hivatal vagy a legközelebbi hulladékgyűjtő hely ad tájékoztatást.

Az ilyen típusú hulladék nem megfelelő módon történő megsemmisítése esetén a helyi előírások értelmében bírság szabható ki.

Az Európai Unió országaiban működő vállalkozások részére

Ha elektromos vagy elektronikus berendezést kíván ártalmatlanítani, akkor erre vonatkozóan kérjen információkat a termék eladójától vagy forgalmazójától.

Megsemmisítés az Európai Unió országain kívül

Ez a jel az Európai Unióban érvényes. Amennyiben ezt a terméket ártalmatlanítani kívánja, akkor tájékoztatásért forduljon a termék eladójához vagy a helyi önkormányzati hivatal illetékes osztályához.



A termék megfelel az adott termékekre vonatkozó összes európai uniós műszaki és egyéb előírásnak.