



## HU ■ Oszlopos ventilátor

*Az használati útmutató fordítása*

## Fontos biztonsági előírások OLVASSA EL FIGYELMESEN ÉS A KÉSŐBBI FELHASZNÁLÁSOKHOZ IS ŐRIZZE MEG!

- A készüléket 8 évnél idősebb gyerekek, idős, testi és szellemi fogyatékos személyek, illetve a készülék használatát nem ismerő és hasonló készülék üzemeltetéseinek a tapasztalataival nem rendelkező személyek csak a készülék használati utasítását ismerő és a készülék használatáért felelősséget vállaló személy felügyelete mellett használhatják.
- A készülék nem játék, azzal gyerekek nem játszhatnak. Tisztítást és karbantartást gyerekek nem hajthatnak végre a készüléken.
- A sérült hálózati vezetéket csak szakszerviz, vagy villanszerelő szakember cserélheti ki. Ellenkező esetben áramütés érheti. A készüléket sérült hálózati vezetékkel használni tilos.
- A készüléket nem lehet az ablakba vagy a falra felszerelni.
- A készüléket csak a típuscímkén feltüntetett tápfeszültség értékeivel megegyező elektromos hálózathoz szabad csatlakoztatni.
- A készüléket csak előírászerűen leföldelt aljzathoz csatlakoztassa. A készüléket ne üzemeltesse hosszabbító vezetékről.
- A fali aljzat és a hálózati vezeték legyen könnyen elérhető (pl. veszély esetén a gyors kihúzásához).
- A készüléket háztartásokban, irodákban és más hasonló helyiségekben lehet használni. A készüléket poros és nedves helyen, ipari környezetben, vagy veszélyes vegyi anyagok közelében, illetve mosodákban, fürdőszobákban, továbbá szabadban használni tilos.
- A készüléket ne tegye nyílt láng vagy más hőforrások közelébe.
- A ventilátor, a hálózati vezeték vagy a csatlakozódugó nem érhet hozzá forró tárgyakkhoz.
- A hőszárgázot programozott időkapcsolós, távműködtetett vagy más hasonló aljzathoz (amely a készüléket automatikusan be tudná kapcsolni) csatlakoztatni tilos.
- A készüléket vízbe vagy más folyadékba mártani, illetve folyó víz alatt öblíteni és tisztítani tilos, ellenkező esetben áramütés érheti.
- Ha a készüléket már nem kívánja használni, azt felügyelet nélkül hagyja, mozgatni, tisztítani vagy szétszerelni szeretné, akkor a készüléket kapcsolja le és a hálózati csatlakozódugót is húzza ki az elektromos aljzathoz.
- A készüléket vizes és nedves kézzel nem érintse meg, illetve nedves helyen állva se érintse meg a készüléket.
- A készüléket tilos a hálózati vezetékénél fogva mozgatni vagy szállítani. A készüléket mindig két kézzel fogja meg a mozgatóshoz.
- Az első használatba vétel előtt ellenőrizze le a készülék helyes összeszerelését.
- A hálózati vezetéket nem szabad a vezetékénél megfogva a fali aljzathoz kihúzni, a művelethez a csatlakozódugót fogja meg. Ellenkező esetben a vezeték vagy az aljzat megsérülhet.
- A hálózati vezeték nem lóghat le az asztalról (munkalapról) és nem érhet hozzá forró tárgyakkhoz. A készüléket nem stabil felületre (pl. vastag és puha szőnyegre) felállítani tilos. A készüléket csak tiszta, száraz, stabil, vízszintes és síma felületre állítsa fel.
- A készüléket és az áramló hideg levegőt ne irányítsa hosszú ideig gyerekekre, ágyban fekvő betegekre, idősebb személyekre.
- Használat közben a készüléket ne takarja le.
- Amikor a készülék a hálózathoz van csatlakoztatva, a védőrács nyílásán keresztül ne dugja be az ujját vagy valamilyen más tárgyat. Ez különösen fontos abban az esetben, ha a készülék be van kapcsolva.
- Ha a készülék nem működik megfelelő módon, leesett vagy más módon megsérült, illetve vízbe esett, akkor azt ne használja. A veszélyes helyzetek elkerülése érdekében a készüléket nem próbálja meg saját erőből megjavítani, illetve azt bármilyen módon átalakítani. A készülék minden javítását bizza a legközelebbi márkaszervizre. A készülék illetéktelen megbontása esetén a termékhiba felelősség és a garancia megszűnik.

**A**

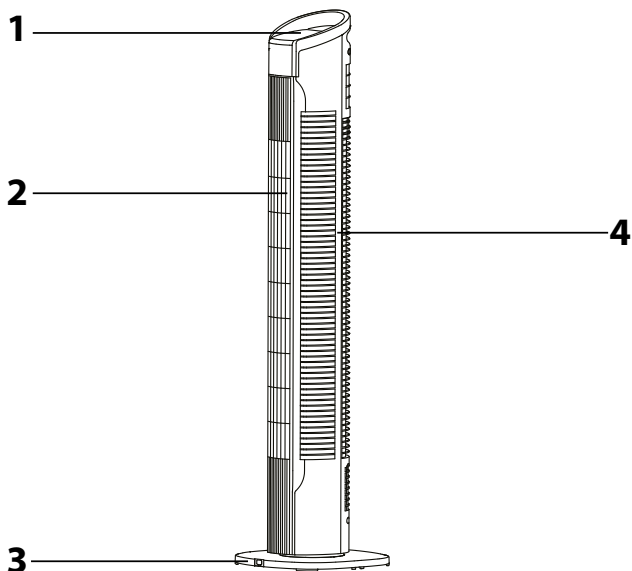

**B**

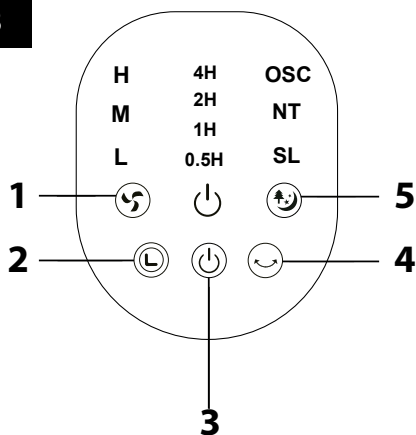

**C**

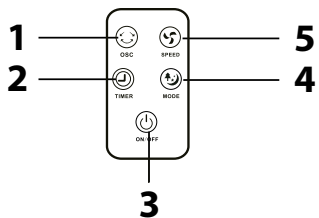

**D1**

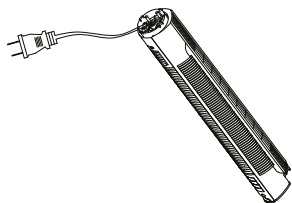

**D2**

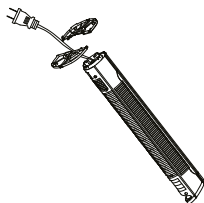

**D3**

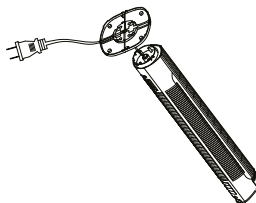

**D4**

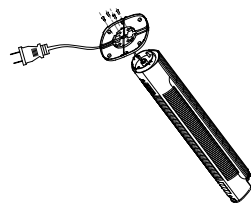

# HU Oszlopos ventilátor

## Használati útmutató

- A készülék első használatba vétele előtt olvassa el a használati útmutatót, akkor is, ha hasonló készülékek használatát már ismeri. A készüléket a jelen használati útmutatóban leírtak szerint használja. A használati útmutatót őrizze meg, később is szükségére lehet rá.
- Legalább a termékhiba felelősség (illetve garancia) időtartama alatt javasoljuk az eredeti csomagolás (kartondoboz és egyéb csomagolóanyagok), a pénztári bizonylat, a termékhiba felelősségre vonatkozó gyártói nyilatkozat vagy a garancialevél megőrzését. Javasoljuk, hogy szállítás esetén a készüléket az eredeti dobozába csomagolja vissza.

### A VENTILÁTOR RÉSZEI

- A1** Fordulatszám szabályozó gomb **A3** Talp  
**A2** Levegő kimeneti nyílás **A4** Beszívó nyílások

### A MŰKÖDTETŐ PANEL RÉSZEI

- B1** - ventilátor fordulatszám beállító gomb **B4** - vízszintes oszcillálás be- és kikapcsoló gomb  
**B2** - időkapcsoló gomb **B5** - üzemmód kapcsoló  
**B3** - be- és kikapcsoló gomb

### A TÁVIRÁNYÍTÓ RÉSZEI

- C1** - vízszintes oszcillálás be- és kikapcsoló gomb **C4** - üzemmód kapcsoló  
**C2** - időkapcsoló gomb **C5** - ventilátor fordulatszám beállító gomb  
**C3** - be- és kikapcsoló gomb

### A TALP FELSZERELÉSE

A ventilátort leszerelt talppal szállítjuk.

- A ventilátort óvatosan vegye ki a csomagolásból és fordítsa fejtetőre (lásd a **D1.** ábrát).
- A két részből álló talpat **A3** tege a készülék alsó felére. A hálózati vezetékét a talpban **A3** kiképzett nyíláson keresztül vezesse el (lásd a **D2.** ábrát).
- A két talprész **A3** nyomja neki a készülék alsó részének, a talp megfelelő illeszkedését pattanás jelzi (lásd a **D3.** ábrát).
- A talpat **A3** a mellékelt csavarokkal rögzítse a készülék házához (lásd a **D4.** ábrát).

### A VENTILÁTOR HASZNÁLATA

A ventilátort száraz és tiszta, sima és vízszintes felületre állítsa fel, egy fali aljzat közelébe. A hálózati vezetékét csatlakoztassa a fali aljzathoz.

### Be- és kikapcsolás

A készülék bekapcsolásához röviden nyomja meg a **B3** gombot. A működésjelző felgyullad. A **B3** gomb ismételt megnyomásával a mobil klímaberendezés kikapcsol.

### Fordulatszám beállítás

A ventilátor fordulatszámát a **B1** gombbal állítsa be. A **B1** gomb nyomogatásával a fordulatszámot a következő sorrendben lehet beállítani: L (alacsony fordulatszám) - M (közepes fordulatszám) - H (magas fordulatszám). Minden megnyomás után, a fenti sorrend szerint kapcsolnak be a kijelzők a működtető panelel.

### Az időkapcsoló beállítása

Az időkapcsoló működtetéséhez a **B2** gombot kell használni. Az időkapcsoló 30 perc és 7 óra 30 perc között állítható be. A gomb nyomogatásával a **B2** a kapcsolási idő a következő sorrendben kapcsol be: 30 perc - 1 óra - 2 óra - 4 óra. A kikapcsolási időt a működtető panelel **A1** bekapcsoló kijelzők értékeinek az összeadásával lehet kiszámolni. A beállított működési idő eltelte után a készülék automatikusan kikapcsol.

### A vízszintes oszcillálás beállítása

A gomb **B4** megnyomásával bekapcsolja a ventilátor vízszintes oszcilláló mozgását. A **B4** gomb ismételt megnyomásával az oszcilláló mozgás kikapcsol. A ventilátor a gomb megnyomásának a pillanatában érvényes helyzetben áll le.

### Az üzemmódok kiválasztása

Az üzemmódokat a **B5** gombbal lehet beállítani. A **B5** gomb nyomogatásával a következő üzemmódok közül lehet választani: **NORMAL** (normál üzemmód) - **NATURE** (természetes légáramlás üzemmód) - **SLEEP** (alvás üzemmód). A **NATURE** vagy a **SLEEP** üzemmód kiválasztását a működtető panelel **A1** kijelző mutatja. Az alapértelmezett üzemmód a **NORMAL** (normál üzemmód).

### Működtetés a távirányító segítségével

A távirányító használatra azonos a működtető panel **A1** gombjainak a használatával. A távirányító gombjainak a jelölése és funkciója megegyezik a működtető panel **A1** gombjainak a jelölésével és funkcióival.

### TISZTÍTÁS ÉS KARBANTARTÁS

A tisztítás megkezdése előtt a ventilátor kapcsolja le és a hálózati vezetékét is húzza ki a fali aljzathoz. A ventilátor rendszeres tisztításával meghosszabbíthatja a készülék élettartamát.

A tisztításhoz abrazív anyagokat, oldószereket stb. tartalmazó tisztítóanyagokat használni tilos. Ezek a készülék felületén és alkatrészeiben maradóan sérüléseket okozhatnak.



### Figyelmeztetés!

A készüléket, a hálózati vezetékét és a csatlakozódugót vízbe vagy más folyadékba mártani tilos, ellenkező esetben áramütés érheti.

A ventilátor külső felületének a tisztításhoz tiszta, és enyhén benedvesített puha ruhát használjon. A felületeket törölje szárazra. Ügyeljen arra, hogy a tisztítás közben víz ne kerüljön a készülékbe a fűvő vagy szívó nyílásokon keresztül. A fűvő és beszívó rácsról a lerakódott szennyeződések porszívóval és kefésszívófejjel lehet eltávolítani.



### Megjegyzés

Rendszeresen ellenőrizze le a talpat **A3** rögzítő csavarok megfelelő meghúzását.

### TÁROLÁS

Ha a ventilátort nem kívánja használni, akkor száraz és tiszta helyen, gyerekektől elzárva tárolja.

### MŰSZAKI ADATOK

Névleges tápfeszültség	.....220–240 V ~
Névleges frekvencia	.....50 Hz
Névleges teljesítményfelvétel	.....50 W
Zajszint	.....56 dB(A)
Maximális levegőáramlás	.....7,38 m <sup>3</sup> /perc
Üzemeltetési érték	.....0,2 (m <sup>3</sup> /perc)/W
Maximális légáramlat sebesség	.....0,68 m/s
Üzemeltetési értékek beérésére vonatkozó szabvány	.....EN ISO 5801:2008

Kapcsolatfelvételi adatok további információk beszerzéséhez. FAST ČR, a.s., U Sanitasy 1621,

.....251 01 Řičany, Csehország  
Az SFT 3113BK típusjelű készülék deklarált zajszintje 56 dB(A), ami „A” akusztikus teljesítménynek felel meg, 1 pW akusztikus teljesítményt figyelembe véve.

A szöveg és a műszaki paraméterek megváltoztatásának a joga fenntartva.



### Áramütés elleni védelem

II. osztály. – A felhasznált áramütés elleni védelméről kettős szigetelés gondoskodik.

### A HASZNÁLT CSOMAGOLÓANYAGOKRA VONATKOZÓ UTASÍTÁSOK ÉS TÁJÉKOZTATÓ

Az használt csomagolóanyagot az önkormányzat által kijelölt hulladékgyűjtő helyen adja le.

### AZ ELHASZNÁLDOTT ELEKTROMOS ÉS ELEKTRONIKUS BERENDEZÉSEK MEGSEMMISÍTÉSE



Ez a jel a terméken vagy a kísérő dokumentációban arra hívja fel a figyelmét, hogy az elektromos vagy elektronikus termék nem dobható a háztartási hulladék közé. A megfelelő ártalmatlanításhoz és újrafelhasználáshoz a terméket kijelölt gyűjtőhelyen adja le. A fentiek alternatívájaként az EU országokban, illetve más európai országokban, hasonló termék vásárlása esetén az elhasználdott termék az üzletben is leadható. A termék megfelelő módon történő ártalmatlanításával Ön is segíti megőrizni az értékes természeti erőforrásokat, és hozzájárul a nem megfelelő hulladék-megsemmisítés által okozott esetleges negatív környezeti és egészségügyi hatások megelőzéséhez. A további részletekről a helyi önkormányzati hivatal vagy a legközelebbi hulladékgyűjtő hely ad tájékoztatást. Az ilyen típusú hulladékok nem megfelelő módon történő ártalmatlanítása esetén a helyi előírások értelmében bírság szabható ki.

### Az Európai Unió országában működő vállalkozások részére

Ha elektromos vagy elektronikus berendezést kíván ártalmatlanítani, akkor erre vonatkozóan kérjen információkat a termék eladójától vagy forgalmazójától.

### Ártalmatlanítás az Európai Unió országán kívül

Ez a jel az Európai Unióban érvényes. Amennyiben ezt a terméket ártalmatlanítani kívánja, akkor tájékoztatásért forduljon a termék eladójához vagy a helyi önkormányzati hivatal illetékes osztályához.



A termék megfelel az adott termékekre vonatkozó összes európai uniós műszaki és egyéb előírásnak.