

SENCOR®

SVC 9829WH



NYELES PORSZÍVÓ, 3 AZ 1-BEN

Az eredeti útmutató fordítása



SENCOR®

SVC 9829WH



A

1

2

3

4

5

6

7

8

9

10

11

12

13

14

15

16

17

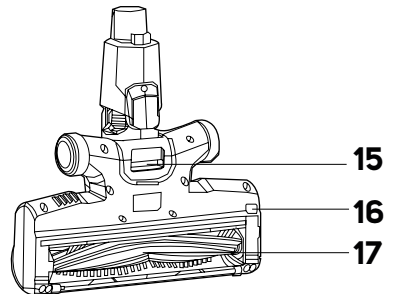
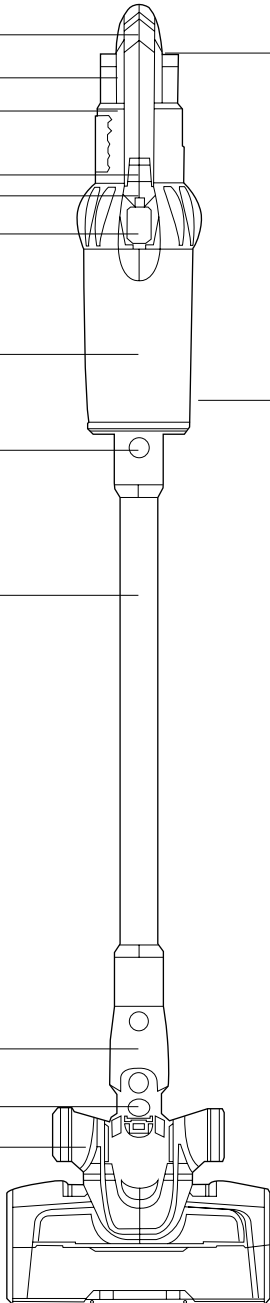

A

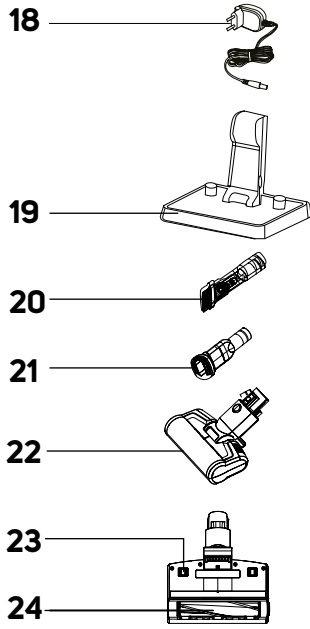

C

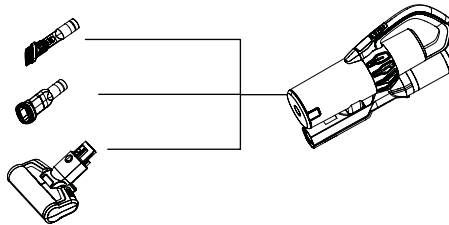

D

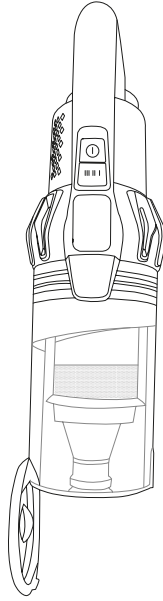

E1

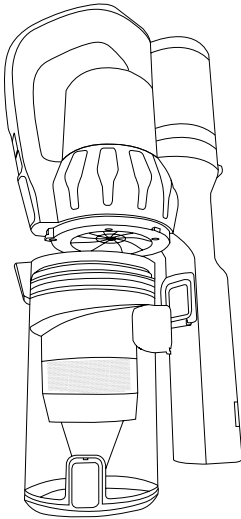

E2

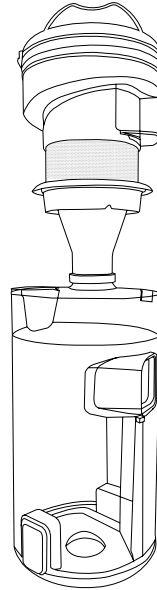

F



G

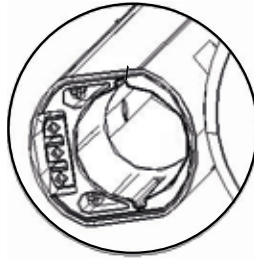

HU Nyeles porszívó, 3 az 1-ben

Fontos biztonsági előírások

OLVASSA EL FIGYELMESEN ÉS A KÉSŐBBI FELHASZNÁLÁSOKHOZ IS ŐRIZZE MEG!

- A porszívót 8 évnél idősebb gyerekek, idős, testi és szellemi fogyatékos személyek, illetve a készülék használatát nem ismerő és hasonló készülék üzemeltetéseinek a tapasztalataival nem rendelkező személyek csak a készülék használati utasítását ismerő és a porszívó biztonságos használatáért felelősséget vállaló személy felügyelete mellett használhatják.
- A termék nem játék, azzal gyerekek nem játszhatnak. A készüléket gyerekek csak felnőtt személy felügyelete mellett tisztíthatják.
- A sérült adaptert kizárólag csak az eredetivel azonos típusú adapterrel helyettesítse. Új adaptert a márkaszervizeknél vásárolhat. A készülék nem szabad sérült vezetékű adapterhez csatlakoztatni.



FIGYELMEZTETÉS!

A porszívó kézi tartozékainak a forgó részeit ne érintse meg. A forgó részek elkaphatják az ujjait és sérülést okozhatnak.

A porszívóhoz kizárólag csak a mellékelt hálózati adaptert és a töltőállványt, valamint az egyéb eredeti tartozékokat használja.

- A porszívót háztartásokban, irodákban és más hasonló helyiségekben lehet használni. A készüléket ne használja ipari környezetben!
- A porszívót ne tegye forró és napsütötte helyre, nyílt láng vagy más hőforrások közelébe.
- Az adaptert csak a típuscímkén feltüntetett tápfeszültségnek megfelelő elektromos hálózathoz szabad csatlakoztatni.
- Ügyeljen arra, hogy az adapter vezetéke ne érjen hozzá forró felületekhez vagy éles tárgyakhoz. Az adapter vezetékét úgy helyezze el, hogy arra senki se lépjen rá, és abban senki se akadjon el.
- A készüléket, a töltőátlványt és a hálózati adaptert vízbe vagy más folyadékba mártani, illetve folyó víz alatt elmosni tilos.
- A porszívó bekapcsolása előtt ellenőrizze le, hogy a porszívóban a bemeneti és kimeneti szűrők a helyén vannak-e, illetve a porszívó helyesen van-e összeszerelve.
- Ügyeljen arra, hogy porszívózás közben a szívó- és fűvónyílás, valamint a levegő útja ne legyen eldugulva.
- A porszívót ne használja:
 - füstölőgő cigarettára, égő tárgyak, gyufa vagy forró hamu;
 - víz és más folyadékok;
 - gyúlékony vagy illékony anyagok;
 - éles és hegyes tárgyak (forgács, cserép, tű, gombostű stb.);
 - liszt, cement, vakolat vagy más építőanyagok;
 - nagyobb papírlapok vagy műanyag zacskók porszívózásához.
- Bizonyos padlótípusok porszívózása esetén elektrosztatikus kisülések keletkezhetnek, ezek azonban a felhasználóra veszélytelenek.
- Ha a porszívót már nem kívánja használni, vagy felügyelet nélkül hagyja, illetve tisztítani szeretné, akkor a porszívót kapcsolja le.
- A feltöltés után és a tisztítás előtt, az adaptert a hálózati aljzatról és a készülékből is húzza ki.
- Az adaptert nem szabad a vezetékét megfogva a fali aljzatról kihúzni. Ellenkező esetben a vezeték vagy az adapter megsérülhet.
- A sérült adaptert kizárólag csak az eredetivel azonos típusú adapterrel helyettesítse. Új adaptert a márkaszervizeknél vásárolhat.
- Ha a porszívó nem működik megfelelő módon, leaset vagy más módon megsérült, illetve vízbe esett, akkor azt ne használja.
- A porszívót ne próbálja meg saját erőből megjavítani, illetve azt bármilyen módon átalakítani. A készülék minden javítását bízza a legközelebbi márkaszervizre. A készülék illetéktelen megbontása esetén a termékhiba felelősség és a garancia megszűnik.

HU Nyeles porszívó, 3 az 1-ben Használati útmutató

- Köszönjük, hogy megvásárolta a SENCOR márka termékét. Hisszük azt, hogy megelégedéssel fogja használni a termékünket!
- A készülék első használatba vétele előtt olvassa el a használati útmutatót, akkor is, ha hasonló készülékek használatát már ismeri. A készüléket a jelen használati útmutatóban leírtak szerint használja. A használati útmutatót őrizze meg, később is szüksége lehet rá.
- Legalább a termékhiba felelősség (illetve garancia) időtartama alatt javasoljuk az eredeti csomagolás (kartondoboz és egyéb csomagolóanyagok), a pénztári bizonylat, a termékhiba felelősségre vonatkozó gyártói nyilatkozat vagy a garancialevél megőrzését. Javasoljuk, hogy szállítás esetén a készüléket az eredeti dobozába csomagolja vissza.

A PORSZÍVÓ RÉSZEI

A1 Fogantyú	A15 Nyílás mágnessel, a padlóőrítő fej rögzítéséhez
A2 Akkumulátor	A16 Elektromos forgókefe kioldó gomb
A3 Motoros egység	A17 Elektromos forgókefe
A4 Be- és kikapcsoló gomb	A18 Hálózati adapter
A5 Teljesítmény kapcsoló	A19 Állvány
A6 Kijelző	A20 Kombinált bűtor és kárpit szivófej
A7 Porgyűjtő edény	A21 Kombinált résszivó fej
A8 Fém szivócső kioldó retesz	A22 „Cat&Dog Mini” padlószívó fej, elektromos forgókefevel
A9 Fém szivócső	A23 Kerék
A10 Padlószívó fej kioldó retesz	A24 Fő forgókefe
A11 Padlószívó fej	
A12 Kerék	
A13 Akkumulátor kioldó gomb	
A14 Porgyűjtő edény fenéknýtő gomb (a por kiöntéséhez)	

A PORSZÍVÓ ÖSSZE- ÉS SZÉTSZERELÉSE

1. A NYELES PORSZÍVÓ ÖSSZE- ÉS SZÉTSZERELÉSE

- A padlószívó fejet sima, vízszintes, száraz és stabil padlóra helyezze le. A padlószívó feje dugja rá a szivócsövet úgy, hogy a padlószívó fej hátsó részén található elektromos csatlakozó a szivócső elektromos aljzatával szemben legyen. A szivócsövet nyomja a padlószívó fejre, kattánás jelzi a rögzítést.
- A motoros egység szivócsónkját dugja a szivócsőbe úgy, hogy szivócső hátsó részén található elektromos csatlakozó a szivócsónk elektromos aljzatával szemben legyen.
- A szétszereléshez nyomja meg a fém szivócsővön található reteszt, és a motoros egységet húzza ki a szivócsőből. Majd nyomja meg a reteszt a padlószívó fejen és húzza ki a szivócsőből.

2. A TARTOZÉKOK FEL- ÉS LESZERELÉSE

- A különböző takarítási módokhoz, a motoros egység szivócsónkjára különböző takarító tartozékokat lehet felszerelni. A tartozékokat dugja a motoros egység szivócsónkjára, a használat befejezése után a tartozékokat szerelje le a csónkról. A forgókefés szivófej esetében a leszereléshez nyomja meg a kioldó reteszt.

1. „Cat&Dog Mini” forgókefés szivófej, saját motorral

- A „Cat&Dog Mini” kefécs szivófejjel könnyedén fel lehet porszívózni az állati szőröket, haját stb., illetve edény a fejjel a nehezen hozzáférhető helyeken is lehet porszívózni. Ezt a tartozékokat nem csak a háztartásban, hanem például az autó takarításához is előnyösen lehet használni. Gyorsan, hatékonyan és tökéletesen eltávolítja az autótól a szőröket és szőnyegekről (vagy párnákról és kárpitokról) az állati szőröket, haját és egyéb tapadó szennyeződéseket.

2. Kombinált résszivó fej

- A résszivó fejjel nehezen hozzáférhető helyek is porszívózhatók (pl. ablak, sarok, könyvespolc, matracok közté hézag, kárpitos bűtor párnák közti részek stb.). A kapcsolót nyomja be és húzza előre a kefe kitolásához. A kapcsolót nyomja be és húzza hátra a kefe behúzásához.

3. Kombinált bűtor és kárpit szivófej

- A szivófejjel bűtorokat és kárpitos bűtorokat lehet porszívózni. A kapcsolót nyomja be és nyomja előre a kefe kitolásához. A szivófej puha fejének köszönhetően érzékeny felületekről, pl. bűtorokról, kárpitokról, függönyökről stb. is ki lehet porszívózni a szennyeződéseket. A kapcsolót nyomja be és húzza hátra a kefe behúzásához.



Megjegyzés

A csatlakoztatási lehetőségeket a C ábra mutatja.

AZ AKKUMULÁTOR FELTÖLTÉSE

- A gyártás közben az akkumulátort részben feltöltöttük, a használatba vétel előtt az akkumulátort teljesen fel kell tölteni.
- Az állványt sima és vízszintes padlóra állítsa fel, egy fali aljzathoz közel. Az adapter vezetékét csatlakoztassa a töltőaljzathoz, majd az adaptert dugja a fali aljzatba.
- Az összeállított porszívót állítsa az állványba úgy, hogy a padlószívó fej hátsó részén található érintkezők az állvány érintkezővel kapcsolatba kerüljenek.
- A kijelzőn az akkumulátor töltöttségi állapotát piros szín és a töltöttségi százalékos értéke jelzi ki. A töltés körülbelül 5,5 órán keresztül tart.
- Az akkumulátor teljes feltöltése után az akkumulátor töltöttségi állapotát mutató kijelző fehér színnel világít.
- A takarítás befejezése után a készüléket tegye a töltőegységbe az akkumulátor feltöltéséhez.
- A töltőegység legyen folyamatosan az elektromos hálózathoz csatlakoztatva. A készülék elektronikája úgy vezérli a töltést, hogy az akkumulátor optimálisan legyen feltöltve. Az akkumulátor feltöltése után az elektronika kikapcsolja a töltést, illetve szükség esetén azt újraindítja. A készülék feleslegesen nem fogyaszt elektromos energiát.
- Ha a készüléket hosszabb ideig nem kívánja használni, akkor azt válassza le az elektromos hálózatról. A használatba vétel előtt ismét csatlakoztassa az aljzathoz, hogy a porszívó bármikor használatra kész állapotba kerüljön.
- Az első használatba vétel előtt az akkumulátort javasoljuk 12 órán keresztül tölteni, majd a következő töltés előtt teljesen lemeríteni. Ezt a töltési-lemerítési ciklust háromszor ismételje meg. Így biztosítható az akkumulátor becsült élettartam.
- A kijelzőn mutatja az akkumulátor töltöttségi állapotát. Amikor az akkumulátor töltöttsége 20 % alá csökken, akkor a porszívó magas teljesítményből automatikusan közepes/alacsony teljesítményre kapcsol át. Ezt követően magas teljesítményt már nem lehet beállítani. Amikor a kijelzőn az akkumulátor jele piros színnel világít, akkor az akkumulátort fel kell tölteni.
- Amikor az akkumulátor már majdnem lemerült, akkor a készülék automatikusan lekapcsol, hogy megelőzze az akkumulátor teljes lemerülését.

AZ AKKUMULÁTOR BEHELYEZÉSE ÉS KIVÉTELE

1. **Az akkumulátor behelyezése:** Az egyik kezével fogja meg a porszívó fogantyúját, a másik kezével az akkumulátort dugja az akkumulátor tartóba (ügyeljen az érintkezők megfelelő érintkezésére). Az akkumulátort kattanásig tolja be. Az akkumulátort csak egyféleképpen lehet bedugni a készülékbe.



Figyelmeztetés!

Az akkumulátort ne próbálja meg fordítva vagy nagy erőt használva betenni az egységbe. Az akkumulátor megsérülhet.

- Az akkumulátor kivétele:** Az akkumulátor kivételéhez nyomja meg az akkumulátoron található kioldó gombot. A gombot tartva benyomva és az akkumulátort húzza ki a motoros egységből.



Figyelmeztetés!

Amennyiben a porszívót hosszabb ideig nem kívánja használni, akkor az akkumulátort húzza ki a készülékből, és az akkumulátort száraz és hűvös helyen tárolja. Az akkumulátort rendszeresen töltsse fel. Ügyeljen arra, hogy fém tárgyak ne zárják rövidre az akkumulátor pólusait, és az akkumulátort ne érje mélylemerülés.

A NYELES PORSZÍVÓ HASZNÁLATA

- A készüléket **A NYELES PORSZÍVÓ ÖSSZE- ÉS SZÉTSZERELÉSE** fejezetben leírtak szerint állítsa össze.
- Nyomja meg a be/ki kapcsolót, a porszívó alacsony teljesítménnyel kapcsol be. A kijelzőn az ECO felirat jelenik meg.
- A teljesítmény gomb nyomogatásával állítsa be a kívánt szivási teljesítményt:
alacsony teljesítmény: a kijelzőn az ECO felirat látható, a teljesítmény sáv 1/3-a világít;
közepes teljesítmény: a kijelzőn a MID felirat látható, a teljesítmény sáv 2/3-a világít;
magas teljesítmény: a kijelzőn a MAX felirat látható, a teljesítmény sáv világít;
Automatikus üzemmód: a kijelzőn az AUTO felirat látható, a teljesítmény sáv az aktuális teljesítmény szerint világít.
Automatikus üzemmódban a készülék a padló szennyezettsége és a padló típusa szerint állítja be a szivóteljesítményt. Erősen szennyezett padló esetén a készülék automatikusan magasabb szivóteljesítményt állít be.
- A használat után nyomja meg a be/ki gombot, a porszívó lekapcsol, a kijelző elalszik.



Megjegyzés

Az elektromos forgókefe automatikusan leáll, ha arra nagyobb mennyiségű haj vagy más szál feltekeredik, vagy a forgást valamilyen idegen tárgy leblokkolja. Ez egy biztonsági funkció, amely megvédi a forgókefét a meghibásodástól. Ilyen esetben a porszívó a gomb megnyomásával kapcsolja le, majd a forgókeféről távolítsa el a blokkolást okozó tárgyat (pl. hajat). Amikor az akkumulátor töltöttsége 20 % alá csökken, akkor a porszívó magas teljesítményből automatikusan közepes/ alacsony teljesítményre kapcsol át. Ezt követően magas teljesítményt már nem lehet beállítani. Amikor a kijelzőn az akkumulátor jele piros színnel világít, akkor az akkumulátort fel kell tölteni.

TISZTÍTÁS ÉS KARBANTARTÁS

- A tisztítás megkezdése előtt a készüléket kapcsolja le. A motoros egységből húzza ki az akkumulátort.

A MOTOROS EGYSÉG ÉS A TARTOZÉKOK TISZTÍTÁSA

- A készülék külső felületét enyhén benedvesített puha és tiszta ruhával törölje meg. A tisztításhoz csiszoló anyagokat, higító- vagy oldószereket tartalmazó tisztítóanyagokat használni tilos. Ezek a készülék felületén maradó sérüléseket okozhatnak.

A NYELES PORSZÍVÓ TISZTÍTÁSA

A porgyűjtő edény kiürítése





- Javasoljuk, hogy a porgyűjtő edényt minden porszívózás után ürítse ki. Amennyiben a szennyeződések elérik a MAX jelet, akkor a porgyűjtő edényt azonnal ürítse ki.
 - A motoros egységről szerelje le a tartozékokat.
 - A motoros egységet vigye szemétkosár fölé, és az edény fenekét fordítsa a kosár felé (lefelé).
 - Nyomja meg a porgyűjtő edény fenék kioldó gombot. A fenék kinyílik (lásd a **D** ábrát).
 - Az edény tartalmát ürítse ki a szemétkosárba.
 - Az edény fenekét hajtsa fel. A helyes rögzítést kattanás jelzi.



Megjegyzés

Higiéniai okokból a porgyűjtő edényt csak olyan helyen szabad tisztítani, ahol az elszállt por senkit sem zavar.

A porgyűjtő edény tisztítása

- A porgyűjtő edényt rendszeresen ki kell tisztítani, nehogy kellemetlen szaga legyen.
 - A motoros egységről szerelje le a tartozékokat, és a porgyűjtő edényt a fent leírt módon ürítse ki.
 - A porgyűjtő edényt az óramutató járásával azonos irányba forgassa el a  jele, és óvatosan húzza ki a motoros egységből (lásd az **E1** ábrát).
 - Fogja meg a szűrőegység fogantyúját és vegye ki a porgyűjtő edényből (lásd az **E2** ábrát).
 - A HEPA szűrőt az óramutató járásával azonos irányba forgassa el és vegye ki.
 - A csőszűrőből távolítsa el a szennyeződések. A szűrőt folyóvíz alatt is elmoshatja. A szűrőt ezt követően törölje és szárítsa meg.
 - A HEPA szűrő aljáról vegye le a szivacs szűrőt. A szűrőt szemeset kosár felett tisztítsa meg. A szivacs szűrőt ne mossa ki és ne porszívózza ki. A szűrő meghibásodhat.
 - A HEPA szűrőt finom ütögetésekkel tisztítsa meg, illetve finom ecsettel (kefével) vagy száraz ruhával is megtisztíthatja. Erős elszennyeződés esetén a szűrőt egy másik porszívóval és kafés szivófej használatával porszívózza ki. A HEPA szűrőt vízben mosni tilos. A szűrő megsérülhet. Ha a HEPA szűrő erősen szennyezett, sérült, deformálódott vagy elhasználódott, akkor a szűrőt cserélje ki. A használat gyakoriságától függően, a HEPA szűrőt legalább fél évente egyszer cserélje ki.
 - A porgyűjtő edény belső falát enyhén benedvesített puha ruhával törölje meg. Majd törölje szárazra.
- Figyelmeztetés!**
A szűrőket csak tökéletesen száraz állapotban szabad a porszívóra visszaszerelni. A visszaszerelés előtt a szűrőket tökéletesen szárítsa meg.
- A HEPA szűrő aljára tegye rá a szivacs szűrőt, majd húzza a csőszűrőre úgy, hogy a szűrőn látható „vonal” a szűrőegységen található  jellel legyen egy vonalban. A rögzítéshez fordítsa el az óramutató járásával azonos irányba, a  jele.
 - Az összeállított szűrőegységet tegye vissza a porgyűjtő edénybe úgy, hogy a nyelv beüljön a hornyba és a szűrőegység felüljön a porgyűjtő edény aljára.
 - A porgyűjtő edényt tegye a motoros egységre úgy, hogy a motoros egység etetőjén a kiálló nyelv az edény felső részén található nyílással szemben legyen. Majd fordítsa el az óramutató járásával ellenkező irányba a  jele, kattanás jelzi a rögzülést.

A padlószívó fej tisztítása

- A padlószívó fejet rendszeresen tisztítani kell, hogy folyamatosan biztosítsa a hatékony porszívózást.
 - A padlószívó fejet vegye le a porszívóról, és fordítsa fejtetőre.
 - A reteszt nyomja fel az oldalsó fedél kilazításához (lásd a **F** ábrát).
 - Óvatosan vegye ki a forgókefét.
 - A forgókeféről távolítsa el a feltekeredett hajat és egyéb szálakat, valamint a szennyeződések. A haj és egyéb szálak könnyebben leszedhetők, ha azokat előlával eltávolítja.
 - A szivófej belső részét puha és száraz ruhával törölje ki.

6. A megtisztított forgókefét tegye vissza a szívófejbe. A helyes rögzítést kattánás jelzi.

A Cat&Dog szívófej tisztítása

- A „Cat&Dog Mini” padlószívó fejet rendszeresen tisztítani kell, hogy folyamatosan biztosítsa a hatékony porszívózást.
- A padlószívó fejet vegye le a porszívóról, és fordítsa fejtetőre.
 - Forgassa el a fedelet és a kefét húzza ki.
 - A keférdő távolítsa el a feltekeredett állati szőröket, haját és egyéb szálakat, valamint a szennyeződéseket. A haj és egyéb szálak könnyebben leszedhetők, ha azokat előlával elvágja.
 - A szívófej belső részét puha és száraz ruhával törölje ki.
 - A kefét tegye vissza, majd a fedelet kattánásig fordítsa el a

Tárolás

- Ha a porszívót már nem kívánja használni, akkor azt a fentiek szerint tisztítsa meg, és az akkumulátort húzza ki a motoros egységből.
- A tárolás előtt győződjön meg arról, hogy a készülék és tartozékai tiszták és szárazok-e.
- A készüléket száraz, tiszta és szellőztetett, extrém hőmérsékletektől, gyerekektől és háziállatoktól védett helyen tárolja.
- Az akkumulátort rendszeresen tölts fel (legalább 6 havonta egyszer).

HIBAELHÁRÍTÁS

- Mielőtt a szervizhez fordulna, kérjük ellenőrizze le a következő lehetőségeket.

Probléma	Lehetséges ok	Megoldás
A porszívó nem kapcsol be.	Az akkumulátor lemerült.	Az akkumulátort a porszívó használatba vétele előtt tölts fel.
	A porszívó nincs helyesen összeszerelve.	Ügyeljen a tartozékok és alkatrészek helyes illesztésére és szerelésére.
Kicsi a szívóteljesítmény.	A porgyűjtő edény megtelt, vagy a szűrők eltömödtek.	A porgyűjtő edényben található szennyeződést ürítse ki és tisztítsa meg a szűrőket.
	A forgókefére sok haj és szál tekeredett fel.	A forgókefét tisztítsa meg.
Az akkumulátor csak rövid ideig működött a készüléket.	Az akkumulátor nincs feltöltve.	Tölts fel az akkumulátort.
	Az akkumulátor élettartama lejárt.	Vásároljon új akkumulátort.





Figyelmeztetés!

Amennyiben itt nem találta meg a probléma leírását, vagy a leírt elhárítási mód nem szüntette meg a problémát, akkor a készüléket kapcsolja le, majd forduljon a márkaszervizhez.

Hibajelző ikonok

- 
 Ha a szivónylás eltömödött vagy megtelt porral, akkor padlószívó fej, a porgyűjtő edény és a HEPA szűrő ikonok egymás után 1 másodpercre bekapcsolnak. Ellenőrizze le a fenti részeket, szükség esetén távolítsa el a szennyeződéseket és tömödéseket, tisztítsa meg a szűrőket vagy ürítse ki a porgyűjtő edényt. A hiba okának a megszüntetése után az ikonok elalszanak.
- Ha a porszívót automatikus teljesítménnyel üzemelteti és a kijelzőn folyamatosan világít a piros kijelző, akkor valószínűleg a szennyeződés mennyiségét érzékelő szenzorra szennyeződés rakódott le. A szennyeződés mennyiségét érzékelő szenzor a motoros egység kimeneti nyílásának az alsó részében található (lásd a **G** ábrát).

Hibaüzenetek

Hibaüzenet	Jelentés	Megoldás
E1	Csatlakozási hiba, az akkumulátor nem töltődik. Meghibásodott.	Forduljon a márkaszervizhez.
E2	Túlfeszültség (> 36,3 V). Az akkumulátort nem lehet feltölteni. Az adapter meghibásodott, nem megfelelő típusú adaptert használ, az akkumulátor meghibásodott.	
E3	Zártatos porszívó motor. A porszívó automatikusan lekapcsol. Meghibásodott a motor vagy az akkumulátor.	
E5	Túláram a motoros egységen. A porszívó automatikusan lekapcsol.	
E6	A túláram védelem bekapcsolt. A porszívó automatikusan lekapcsol.	
E7	Soros port kommunikációs hiba, a porszívót nem lehet bekapcsolni.	
E8	Termisztor hiba (áramkör meghibásodás, leválasztás). A porszívó automatikusan lekapcsol. A hőmérő szenzor meghibásodott.	
E9	Túl alacsony vagy túl magas hőmérsékleten történő üzemeltetés. A porszívó automatikusan lekapcsol.	
	A forgókefe védelem bekapcsolt, a kefe leállt. A forgókefe leblokkolt.	Szüntesse meg a blokkolás okát, tisztítsa meg a padlószívó fejet (lásd a Tisztítás és karbantartás fejezetet).
	A szivónylás blokkolás védelem bekapcsolt. A szivónylás eldugult (abban idegen tárgy vagy szennyeződés van).	Szüntesse meg a dugulás okát, tisztítsa meg a szivónylást (lásd a Tisztítás és karbantartás fejezetet).
	A porszívó 5 másodperc múlva automatikusan kikapcsol. Az üzemi áram 1 A-nél nagyobb. A motoros egység vagy az akkumulátor meghibásodott.	Forduljon a márkaszervizhez.



Figyelmeztetés!

Amennyiben itt nem találta meg a probléma leírását, vagy a leírt elhárítási mód nem szüntette meg a problémát, akkor a készüléket kapcsolja le, majd forduljon a márkaszervizhez.

MŰSZAKI ADATOK

Adapter

Bemenet100–240 V~, 50/60 Hz, 1,5 A
Kimenet34,2 V , 0,6 A

Porszívó

Teljesítményfelvétel 550 W
Elektromos forgókefe 50 W
Elektromos Cat&Dog forgókefe 5 W
Akkumulátor Li-ion / 28,8 V  / 3 000 mAh
Töltési idő (teljes feltöltésig) kb. 5,5 óra
Zajszint < 83 dB(A)
Porgyűjtő edény térfogata 0,5 l

A készülék deklarált zajszintje ≤ 83 dB, ami „A” akusztikus teljesítménynek felel meg, 1 pW akusztikus teljesítményt figyelembe véve.

Gyártó neve	FAST ČR, a.s. U Sanitasy 1621 CZ-251 01 Říčany
Modellazonosító	Adapter a SVC 9829WH készülékhez
Tápfeszültség:	100–240 V~
Bemeneti frekvencia	50/60 Hz
Kimeneti feszültség	34,2 V 
Kimeneti áram	0,6 A
Kimenő teljesítmény	20,52 W
Átlagos hatásfok aktív módban	87,94 %
Hatásfok kis terhelés (10%) esetén	85,58 %
Energiafogyasztás terhelés nélkül	0,1 W

A szöveg és a műszaki paraméterek megváltoztatásának a joga fenntartva.

Kettős szigetelés jel



Áramütés elleni védelem:

II. osztály. A felhasználó áramütés elleni védelméről kettős szigetelés gondoskodik.



A készülék háztartásokban használható.

A készüléket csak háztartásban használja. A készüléket ne használja szabadban.



Használati útmutató olvasása jel

A használatba vétel előtt figyelmesen olvassa el a teljes használati útmutatót.



Ez a jel arra hívja fel a figyelmét, hogy a készüléket tilos használni, ha a csatlakozódugó sérült.

AZ AKKUMULÁTOR MEGSEMMISÍTÉSE



A készülék újrafeldolgozása vagy hulladékgyűjtő helyre való leadása előtt a beépített akkumulátort a készülékből ki kell szerelni. Az akkumulátor kivétele előtt a porszívót kapcsolja be és az akkumulátort teljesen merítse le. Az akkumulátor a környezetünkre káros anyagokat tartalmaz, ezért ne dobja az akkumulátort a többi háztartási hulladék közé. Az akkumulátort kijelölt gyűjtőhelyen kell leadni.

A HASZNÁLT CSOMAGOLÓANYAGOKRA VONATKOZÓ UTASÍTÁSOK ÉS TÁJÉKOZTATÓ

A használt csomagolóanyagot az önkormányzat által kijelölt hulladékgyűjtő helyen adja le.

AZ ELHASZNÁLÓDOTT ELEKTROMOS ÉS ELEKTRONIKUS BERENDEZÉSEK MEGSEMMISÍTÉSE



Ez a jel a terméken vagy a kísérő dokumentációban arra hívja fel a figyelmét, hogy az elektromos vagy elektronikus termék nem dobható a háztartási hulladék közé.

A megfelelő ártalmatlanításhoz és újrahasznosításhoz a terméket kijelölt gyűjtőhelyen adja le. A fentiek alternatívájaként az EU országaiiban, illetve más európai országokban, hasonló termék vásárlása esetén az elhasználdott termék az üzletben is leadható. A termék

megfelelő módon történő megsemmisítésével segít megőrizni az értékes természeti erőforrásokat, és hozzájárul a nem megfelelő hulladék-megsemmisítés által okozott esetleges negatív környezeti és egészségügyi hatások megelőzéséhez. A további részletekről a helyi önkormányzati hivatal vagy a legközelebbi hulladékgyűjtő hely ad tájékoztatást. Az ilyen típusú hulladékok nem megfelelő módon történő ártalmatlanítása esetén a helyi előírások értelmében bírság szabható ki.

Az Európai Unió országában működő vállalkozások részére

Ha elektromos vagy elektronikus berendezést kíván ártalmatlanítani, akkor erre vonatkozóan kérjen információkat a termék eladójától vagy forgalmazójától.

Megsemmisítés az Európai Unió országain kívül

Ez a jel az Európai Unióban érvényes. Amennyiben ezt a terméket ártalmatlanítani kívánja, akkor tájékoztatásért forduljon a termék eladójához vagy a helyi önkormányzati hivatal illetékes osztályához.



A termék megfelel az adott termékekre vonatkozó összes európai uniós műszaki és egyéb előírásnak.

