

SENCOR®

SVC 5000BL

SVC 5001YL



HU ■ Multifunkciós porszívó, nedves és száraz porszívózáshoz

OLVASSA EL FIGYELMESEN ÉS A KÉSŐBBI FELHASZNÁLÁSOKHOZ IS ŐRIZZE MEG!

- A készüléket és tartozékait kizárólag csak a jelen útmutatóban feltüntetett célokra és módon használja.
- A porszívót 8 évnél idősebb gyerekek, idős, testi és szellemi fogyatékos személyek, illetve a készülék használatát nem ismerő és hasonló készülék üzemeltetéseinek a tapasztalataival nem rendelkező személyek csak a készülék használati utasítását ismerő és a porszívó biztonságos használatáért felelősséget vállaló személy felügyelete mellett használhatják. A porszívó nem játék, azzal gyerekek nem játszhatnak. A készüléket gyerekek csak felnőtt személy felügyelete mellett tisztíthatják. A porszívót és tartozékait 8 év alatti gyerekeknek elérhetetlen helyen tárolja.
- A porszívót csak beltérben használja.
- A porszívó csak háztartásokban használható.
- A porszívót csak beltérben használja. A készüléket ne használja ipari környezetben vagy szabadban.
- A porszívót ne tegye forró helyre, nyílt láng vagy más hőforrások közelébe, valamint napsütötte helyre.
- Ne használjon olyan tartozékokat, amelyeket nem a készülékhez kapott, illetve amelyeket a gyártó nem ajánl a készülékhez.
- A készüléket csak a típuscímkén feltüntetett tápfeszültség értékeivel megegyező elektromos hálózathoz szabad csatlakoztatni.

**Figyelmeztetés!**

A tüzek és áramütések kockázatának a csökkentése érdekében, a készülék üzembe helyezése előtt ellenőrizze le, hogy a gyűjtőedény fedelébe az úszó be van-e szerelve.

- A porszívót ne használja olyan zárt térben, ahol gyúlékony folyadékok, festékgőzök, hígító és oldószerek, molyirtó készítmények, vagy más gyúlékony és robbanékony anyagok találhatóak.
- A porszívót csak vízszintes padlón használja.
- Lépcsők tisztítása közben legyen nagyon óvatos.

- A porszívót, a hálózati vezetékét vagy a csatlakozódugót nedvesé és vizes kézzel ne fogja meg.
- A porszívót ne használja szűrők nélkül. A porszívó bekapcsolása előtt ellenőrizze le, hogy mindegyik szűrő a helyén van-e.
- Ügyeljen arra, hogy használat közben a szellőző és kifúvó nyílások ne legyenek letakarva.
- Akészülékbecsakgépi szőnyeg-és kárpittisztításhoz, valamint ablakmosáshoz ajánlott készítményeket tegyen. A tisztítószereket gyerekeknek elérhetetlen helyen tárolja.
- A tisztító oldatot a készítmény használati útmutatója alapján készítse el.
- Vízet és más folyadékokat csak a jelen használati útmutatóban megadott mennyiségekben használjon.
- A porszívót ne használja:
 - füstölő cigaretta, égő tárgyak, gyufa vagy forró hamu;
 - illékony vagy gyúlékony anyagok (pl. benzin stb.);
 - toxikus anyagok (pl. klóros tisztítószerek), ammóniát tartalmazó tisztítószerek, vagy szennyvíz csövek stb.;
 - kemény vagy éles és hegyes tárgyak (forgács, cserép, tű, szeg, gombostű stb.);
 - liszt, cement, vakolat vagy más építőanyagok;
 - nagyobb papírlapok vagy műanyag zacskók porszívózásához.



Figyelmeztetés!

A haját, lógó ruháját, ujjait illetve más testrészeit tartsa távol a porszívó és tartozékai nyílásaitól és mozgó alkatrészeitől.

- A nyílásokba semmilyen tárgyat ne dugjon be.
- Amennyiben a porszívó valamelyik nyílása el van dugulva vagy le van takarva, akkor a porszívót ne használja. Ügyeljen arra, hogy a porszívó nyílásaiban és tartozékaiban ne halmozódjon fel por, állati szőr, haj stb. amelyek csökkentik a levegő szabad áramlását.
- Bizonyos padlótípusok porszívózása esetén elektrosztatikus kisülések keletkezhetnek, ezek azonban a felhasználóra veszélytelenek.
- Ellenőrizze le, hogy a padló, szőnyeg, vagy kárpitos bútor alkalmas-e a nedves tisztításra.
- Amennyiben bizonytalan abban, hogy az adott padló, szőnyeg, vagy kárpitos bútor alkalmas-e a nedves tisztításra, akkor forduljon információért a padló, szőnyeg, vagy kárpitos bútor gyártójához.

- A nedves padlótisztítási funkciót csak olyan padlókon lehet használni, amelyeknél a fugák szigetelve vannak (pl. járólap). A nedves padlótisztítási funkciót ne használja olyan padlókon, amelyeknél a fugák nincsenek megbízható módon szigetelve.
- A porszívó nedves tisztítás funkciója közben a folyadékot szóró fúvókát nem szabad elektromos berendezések felé fordítani.
- A porszívót ne mozgassa a hálózati vezetéknél megfogva. A hálózati vezeték nem használható emeléshez vagy a készülék mozgatásához. A hálózati vezeték nem érhet hozzá forró vagy éles tárgyakhoz, ügyeljen arra, hogy a hálózati vezetéket az ajtó ne csípje be. A hálózati vezetéken ne húzza át a porszívót.
- A turbókefe fel- és leszerelése előtt a készüléket mindig kapcsolja le és a hálózati vezetéket is húzza ki a fali aljzataból.
- A hálózathoz csatlakoztatott porszívót nem szabad felügyelet nélkül hagyni.
- Ha a porszívót már nem kívánja használni, felügyelet nélkül hagyja, vagy tisztítani szeretné, akkor kapcsolja le és a hálózati csatlakozódugót is húzza ki az elektromos aljzataból. A hálózati vezeték kihúzása előtt a porszívót kapcsolja le.
- A porszívót vízbe vagy más folyadékba mártani, illetve folyó víz alatt elmosni tilos.
- A hálózati vezetéket nem szabad a vezetéknél megfogva a fali aljzataból kihúzni, ehhez a művelethez a csatlakozódugót fogja meg. Ellenkező esetben a vezeték vagy az aljzat megsérülhet.
- A hálózati vezeték feltekerése közben a csatlakozódugót fogja meg.
- A balesetek és áramütések elkerülése érdekében, a készülék sérült hálózati vezetékét csak márkaszerviz vagy villanyszerelő szakember cserélheti ki. A porszívót sérült hálózati vezetékkel vagy csatlakozódugóval használni tilos.
- Ha a porszívó nem működik megfelelő módon, a szabadban felejtette, magasabb helyről leesett a padlóra, vagy vízbe esett, illetve azon egyéb sérülések vannak, akkor a készüléket vigye a márkaszervizbe ellenőrzésre vagy javításra.

- A veszélyes helyzetek elkerülése érdekében a porszívót ne próbálja meg saját erőből megjavítani, illetve azt bármilyen módon átalakítani. A porszívóban nincsenek olyan alkatrészek, amelyeket Ön is kicserélhet. A készülék minden javítását bízza a legközelebbi márkaszervizre. A készülék illetéktelen megbontása esetén a termékhiba felelősség és a garancia megszűnik.

A

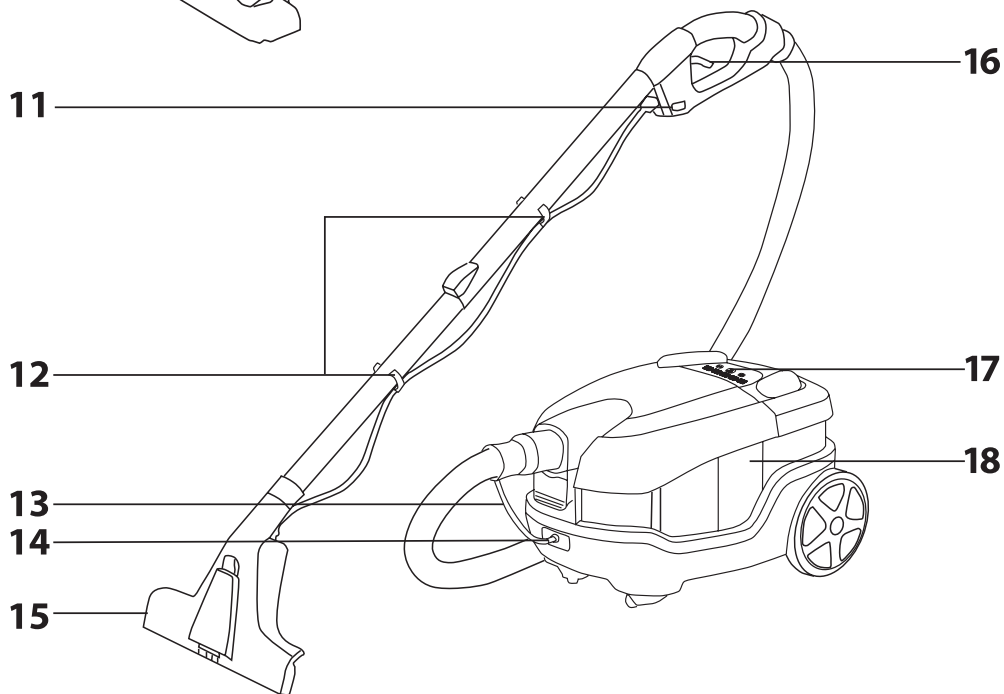
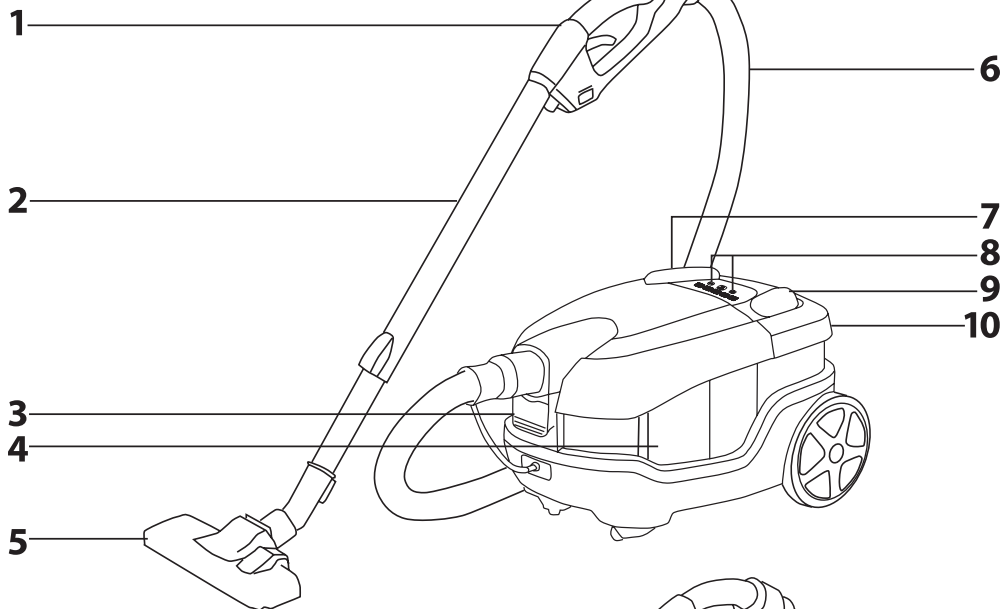

B



1



2



3



4



5

C

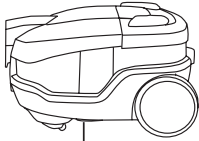

1



2

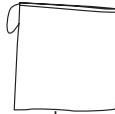

3



4

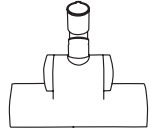

5

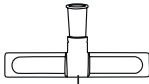

6

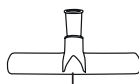

7

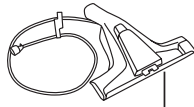

8

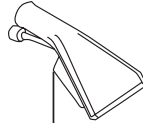

9

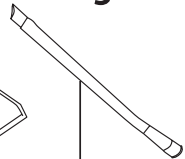

10



11



12



13



14



15

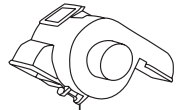

16



17



18



19

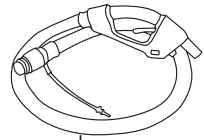

20

D

1

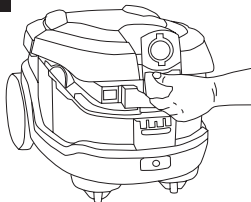

2

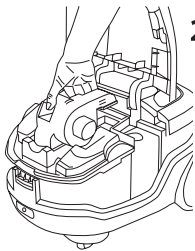

3

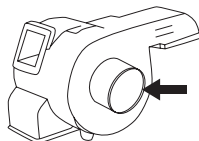

4

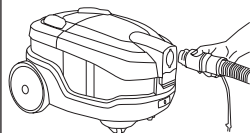

5

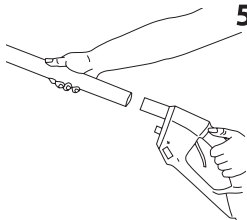

6

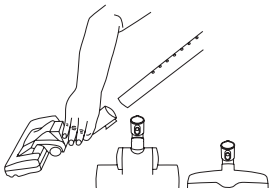

7

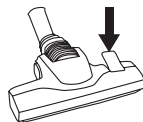

8

**E**

1

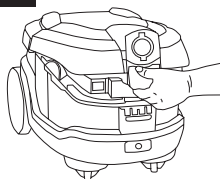

2

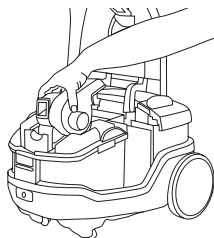

3

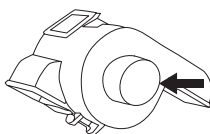

4

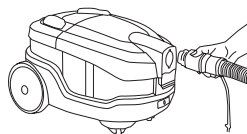

5

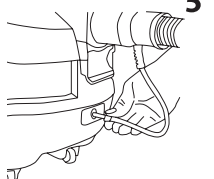

6

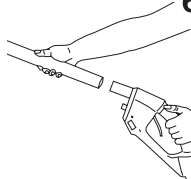

7

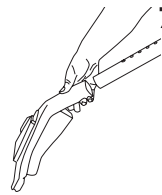

8

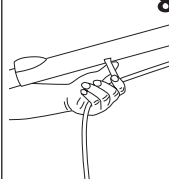

9

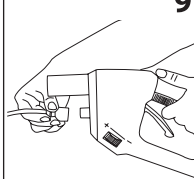

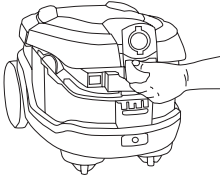
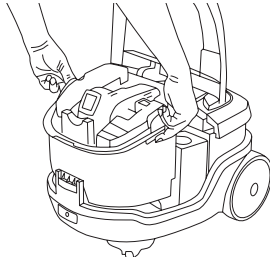
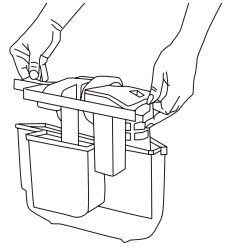
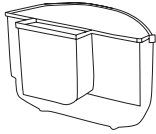
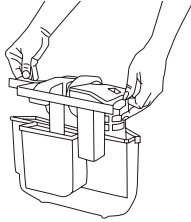
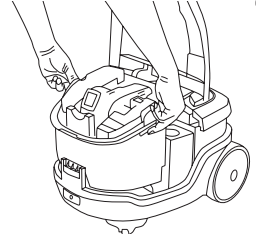
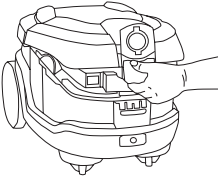
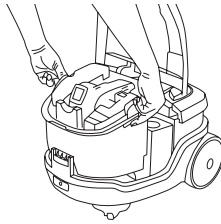
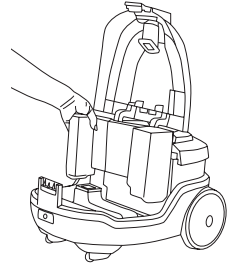
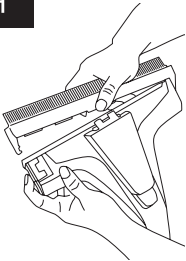
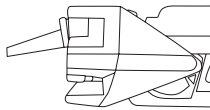
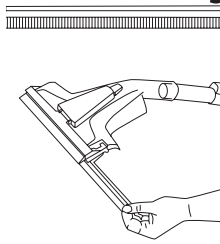
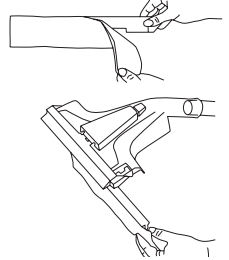
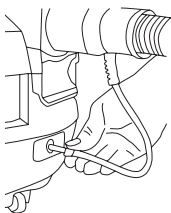
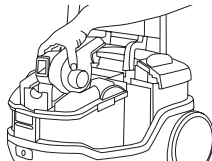
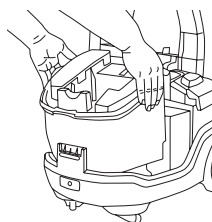
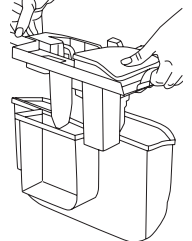
F**1****2****3****4****5****6****G****1****2****3****H****1****2****3****4****I****1****2****3****4**

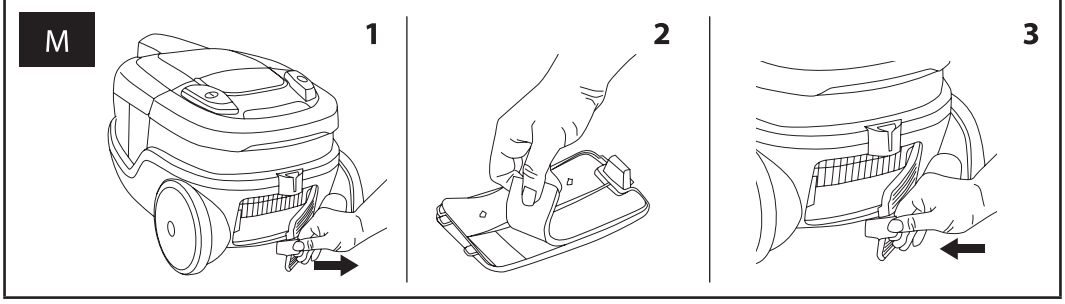
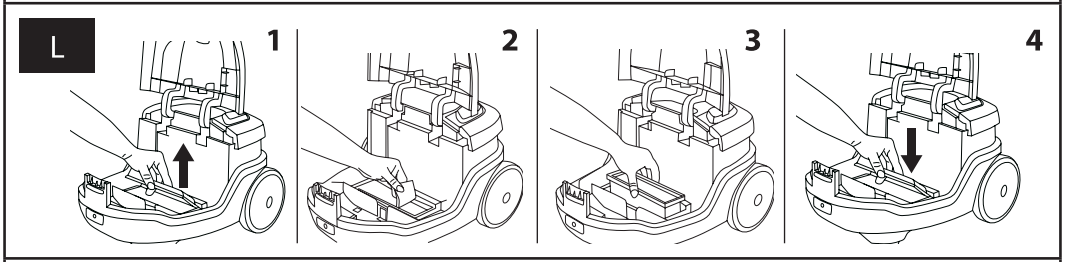
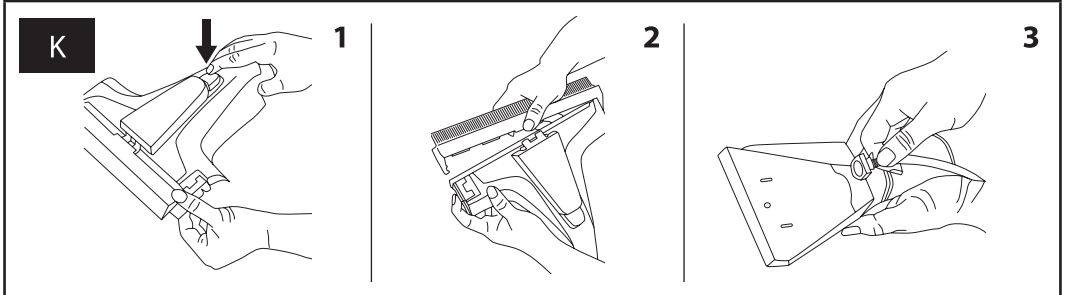
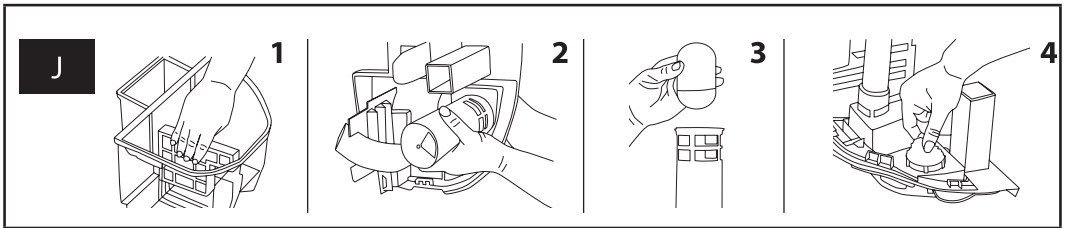

HU

Multifunkciós porszívó, nedves és száraz porszívózáshoz

Használati útmutató

- A készülék első használatba vétele előtt olvassa el a használati útmutatót, akkor is, ha hasonló készülékek használatát már ismeri. A készüléket a jelen használati útmutatóban leírtak szerint használja. A használati útmutatót őrizze meg, később is szüksége lehet rá. Ha a készüléket eladja vagy kölcsönadja, akkor a készülékkel együtt a jelen használati útmutatót is adja át.
- Legalább a termékhiba felelősség (illetve garancia) időtartama alatt javasoljuk az eredeti csomagolás (kartondoboz és egyéb csomagolóanyagok), a pénztári bizonylat, a termékhiba felelősségre vonatkozó gyártói nyilatkozat vagy a garancialevél megőrzését. Javasoljuk, hogy szállítás esetén a készüléket az eredeti dobozába csomagolja vissza.

A PORSZÍVÓ RÉSZEI

PORSZÍVÓZÁS VÍZSZÜRŐVEL

- | | |
|--|--|
| A1 Rugalmas tömlő fogantyú | A7 Hálózati vezeték automatikus csévélés gomb |
| A2 Fém teleszkópos szívócső | A8 Szívóteljesítmény szabályozó (-/+) |
| A3 Felső burkolat kioldó retesz | A9 Porszívó be/ki kapcsoló |
| A4 Gyűjtőedény | A10 Porszívó fogantyú |
| A5 Kombinált padlószívó fej | |
| A6 Rugalmas tömlő | |

NEDVES TISZTÍTÁS

- | | |
|--|--|
| A11 Tisztítószerszűrővel szabályozó átfolyás (-/+) szabályozó | A15 Padlószívó fej, nedves tisztításhoz |
| A12 Tömlőbillencs | A13 Tisztítószerszűrővel adagoló kapcsoló |
| A13 Tisztítószerszűrő | A17 Nedves tisztítás be- és kikapcsoló |
| A14 Tömlő csatlakozó aljzat | A18 Tisztítószerszűrő tartály |

SZÍVÁSTELJESÍTMÉNY LED DIÓDÁK

- | | |
|---|---|
| B1 Szívásteljesítmény kijelző LED, függőnyök porszívózásához | B4 Szívásteljesítmény kijelző LED nagyméretű szőnyegek porszívózásához |
| B2 Szívásteljesítmény kijelző LED, kárpitos és egyéb bútorok porszívózásához | B5 Szívásteljesítmény kijelző LED sima és kemény padlók (fa és parketta, PVC, járólapp stb.) porszívózásához |
| B3 Szívásteljesítmény kijelző LED szabadon lehelyezett szőnyegek, futószőnyegek stb. porszívózásához | |

A CSOMAGOLÁS TARTALMA

- | | |
|--|---|
| C1 Porszívó | C12 Porszívó kefe |
| C2 Használati útmutató | C13 Kárpitos bútor szívófej |
| C3 Tartozék tároló zsák | C14 Fém teleszkópos szívócső |
| C4 Kombinált padlószívó fej | C15 Szeparátor (zárt), vízzűrővel való porszívózásához |
| C5 Turbókefe | C16 Szeparátor (nyitott), nedves tisztításhoz |
| C6 Szívófej kemény padlókhoz | C17 Feltett a kemény padlók és ablakok mosásához |
| C7 Folyadék felszívó fej | C18 Mop feltett, levehető szövettel |
| C8 Padlómosó fej hosszú tisztítószerszűrővel | C19 Lehúzó |
| C9 Kárpitos bútor mosó fej rövid tisztítószerszűrővel | C20 Rugalmas tömlő fogantyúval és tisztítószerszűrővel |
| C10 Hosszú hajlékony részsívó fej | |
| C11 Részívó fej | |

ÖSSZESZERELÉS



Figyelmeztetés!

Amíg a porszívót nem szerelte össze, ne csatlakoztassa a hálózati vezetékét a fali aljzathoz. A használatba vétel előtt figyelmesen olvassa el a teljes használati útmutatót.

PORSZÍVÓZÁS VÍZSZÜRŐVEL



Figyelmeztetés!

A porszívó vízzűrővel szűri meg a beszívott levegőt. A készüléket ne kapcsolja addig be (a vízzűrő szeparátorral **C15**), amíg a gyűjtőedénybe **A4** nem töltött tiszta ivóvizet. A porszívó helyes működéséhez a gyűjtőedénybe **A4** a „clean water fill line” jel (a gyűjtőedény **A4** hátulján található) töltésén a csapból tiszta ivóvizet. Amennyiben a **A4** gyűjtőedénybe nem tölt tiszta vizet és így kapcsolja be a porszívót, akkor a motor meghibásodhat. Erre az esetre a garancia nem vonatkozik.

- A reteszt **A3** húzza meg (lásd a **D1**. ábrát), és a fedelet hajtsa fel ütközésig. A fedél ebben a felső helyzetben rögzül.

- A gyűjtőedény **A4** fedelére tegye be a szeparátort **C15** és nyomja le (lásd a **D2**. ábrát). A vízzűrővel történő porszívózáshoz mellékelte **C15** szeparátor fehér színű, és az oldal kivezetése le van zárva (lásd a **D3**. ábrát).
- A fedelet hajtsa le. A nyílásba dugja be a hajlékony szívótömlőt **C20** (lásd a **D4**. ábrát) úgy, hogy a hajlékony tömlő **C20** végén látható nyíl a porszívón található „f” jellel szemben legyen. A hajlékony tömlőt **C20** rögzítéséhez a hajlékony szívótömlő **C20** végét az óramutató járásával azonos irányba forgassa el. A hajlékony tömlőt **C20** végén látható nyíl a porszívón található „f” jellel legyen szemben.
- A hajlékony tömlőt **A1** végébe dugja bele a teleszkópos szívócsövet **C14** (lásd az **D5**. ábrát).
- A teleszkópos szívócsőhöz **C14** csatlakoztassa a kombinált padlószívó fejet **C4**, turbókefét **C5** vagy a padlószívó fejet **C6** (lásd a **D6**. ábrát).
- A kombinált padlószívó fej **A23** sima padlók, szőnyegek, futószőnyegek stb. porszívózásához használható, a kefe kitolható (és behúzható). A kemény padlók porszívózásához a kefetolja ki a fejből. A szőnyegek porszívózásához a kefet hűzza be. A kefe kitolásához (behúzásához) a szívófej **C4** felső részén található billentő kapcsolót használja (lásd a **D7**. ábrát).
- A turbókefét **C5** alacsony földű szőnyeget lehet porszívózni. A forgó kefének köszönhetően gyorsan és hatékonyan lehet a szőnyegről porszívózni a beletapozott szennyeződések, cernákat, hajat vagy éppen állati szőröket stb.
- A kemény padlók porszívózásához készült padlószívó fejet **C6**, és a fejbe épített anyagokat tartalmazó kefével, tökéletesen és kíméletes módon lehet a padlókat porszívózni. A kefes fejrel a karcolásokra érzékeny padlók (fa, laminált padló, PVC stb.) is bátran porszívózhatók.
- Bútorok, kárpitos bútorok, nehezen hozzáférhető helyek stb. porszívózásához használja az egyéb tartozékokat (**C10**, **C11**, **C12** vagy **C13**), ezeket közvetlenül a **A1** fogantyúhoz is csatlakoztathatja (lásd a **D8**. ábrát).
- A **C11** részsívó fejjel nehezen hozzáférhető helyek porszívózhatók ki. A **C12** porkefével kíméletes módon lehet a bútorokat porszívózni. A **C13** kárpitos bútor szívófeje a kárpitos bútorok porszívózásához használható. A **C10** hajlékony hosszú részsívó fejjel nehezen hozzáférhető helyek porszívózhatók ki.

NEDVES TISZTÍTÁS

- A reteszt **A3** húzza meg (lásd az **E1**. ábrát), és a fedelet hajtsa fel ütközésig. A fedél ebben a felső helyzetben rögzül.
- A gyűjtőedény **A4** fedelére tegye be a szeparátort **C15** és nyomja le (lásd az **E2**. ábrát). A nedves tisztításhoz mellékelte **C16** szeparátor kék színű, és az oldal kivezetése nyitott (lásd az **E3**. ábrát).
- A fedelet hajtsa le. A nyílásba dugja be a hajlékony tömlőt **C20** (lásd az **E4**. ábrát) úgy, hogy a hajlékony tömlő **C20** végén látható nyíl a porszívón található „f” jellel szemben legyen. A hajlékony tömlőt **C20** rögzítéséhez a hajlékony tömlőt **C20** végét az óramutató járásával azonos irányba forgassa el. A hajlékony tömlőt **C20** végén látható nyíl a porszívón található „f” jellel legyen szemben.
- A kis átmérőjű tömlő **A13** végét dugja az **A14** aljzatba (a porszívó elején, lásd az **E5**. ábrát). A helyes rögzítést kattánás jelzi.
- A hajlékony tömlőt **A1** végébe dugja bele a teleszkópos szívócsövet **C14** (lásd az **E6**. ábrát).
- A teleszkópos szívócsőhöz **C14** csatlakoztassa a nedves tisztításhoz használható fejet **C8** (lásd az **E7**. ábrát). A kárpitos bútor nedves tisztítófejet **C9** közvetlenül a hajlékony tömlőtömlő fogantyúhoz **A1** lehet csatlakoztatni.
- A teleszkópos szívócsőre **C14** pattintsa rá a kis átmérőjű tömlőt tartó billencseket **A12** (lásd az **E8**. ábrát). Ezt a lépést csak a **C8** fej használata esetén kell végrehajtani.
- A tömlő végét húzza rá az **A1** fogantyún található csatlakozóra, majd az óramutató járásával azonos irányba fordítsa el a rögzítéshez (lásd az **E9**. ábrát).

FOLYADÉK FELSZÍVÁSA

- Ugyanúgy járjon el, ahogy a nedves tisztításnál leírtuk. A porszívóba a nedves tisztításhoz használható szeparátort **C16** kell beszerelni. A kis átmérőjű tömlő **A13** végét nem kell az **A14** aljzatba dugni. A teleszkópos szívócsőhöz **C14** csatlakoztassa a **C7** fejet.

A GYŰJTŐEDÉNY / TISZTÍTÓSZER TARTÁLY MEGTÖLTÉSE

- A porszívót kapcsolja le és a hálózati vezetékét húzza ki a fali aljzathoz.

PORSZÍVÓZÁS VÍZSZÜRŐVEL

- A porszívóból húzza ki a **C20** hajlékony tömlőt. A reteszt **A3** húzza meg (lásd az **F1**. ábrát), és a fedelet hajtsa fel ütközésig. A fedél ebben a felső helyzetben rögzül.
- A porszívóból vegye ki a gyűjtőedényt **A4**, (lásd az **F2**. ábrát).
- A gyűjtőedény **A4** fedelét vegye le és tegye félre (lásd az **F3**. ábrát).
- A gyűjtőedénybe **A4** a „clean water fill line” jel (az **A4** hátulján található) töltésén a csapból tiszta ivóvizet (lásd az **F4**. ábrát). A „clean water fill line” jel (az **A4** hátulján található), 0,9 l tiszta vizet lehet betölteni.
- A gyűjtőedényre **A4** a fedelet tegye fel, ügyelve arra, hogy a fedél szabályszerűen felüljön az **A4** edényre (lásd az **F5**. ábrát).
- És összeállított edényt **A4** tegye vissza a készülékbe (lásd az **F6**. ábrát), és a felső fedelet hajtsa le. A fedél legyen zárt állapotban.
- A hajlékony tömlőt **C20** csatlakoztassa a porszívóhoz.

NEDVES TISZTÍTÁS

- A porszívóból húzza ki a **C20** hajlékony tömlőt, és a vékony tömlőt **A13**. A vékony tömlőt **A13** kizzereléséhez nyomja meg a csatlakozó aljzat **A14** valamelyik felét. A reteszt **A3** húzza meg (lásd a **G1**. ábrát), és a fedelet hajtsa fel ütközésig. A fedél ebben a felső helyzetben rögzül.
- A porszívóból vegye ki a gyűjtőedényt **A4** és tegye félre (lásd a **G2**. ábrát).
- A porszívóból vegye ki a tisztítószertartályt **A18** (lásd a **G3**. ábrát).

- A tartály **A18** sapkáját csavarozza le és a tartályba **A18** a „clean water fill line” jelleg (a tartályon **A18** látható), töltsön be meleg vizet, majd adagoljon megfelelő mennyiségű tisztítószert. A „clean water fill line” jelleg (az **A18** tartályon található), 1,1 l tiszta vizet lehet betölteni. A tisztítószert oldatot külön edényben is elkészítheti. Az így előkészített oldatot töltsze az **A18** tartályba.



Figyelmeztetés!

A tartályba **A18** tiszta meleg vizet töltsön be, a víz hőmérséklete ne legyen 60 °C-nál magasabb. Forrásban lévő vizet betölteni tilos. A vizet és a tartályt **A18** ne melegítse fel mikrohullámú sütőben.

- A készülékbe csak gépi szőnyeg- és kárpittisztításhoz, valamint ablakmosáshoz ajánlott készítményeket tegyen. Ezeket a speciális tisztítószereket nem lehet bármilyen háztartási tisztítószerekkel helyettesíteni.
- A tartályra **A18** sapkát. A tartályt **A18** és a gyűjtőedényt **A4** tegye vissza a készülékbe.
- A felső fedelet zárja le. Ügyeljen arra, hogy a fedél szabályszerűen le legyen zárva.
- A hajlékony tömlőt **C20** és a vékony tömlőt **A13** csatlakoztassa a porszívóhoz.

TISZTÍTÓSZEREK

- A készülékbe csak gépi szőnyeg- és kárpittisztításhoz, valamint ablakmosáshoz ajánlott készítményeket tegyen. Más tisztítószereket használni tilos.
- Az oldatot a készítmény gyártójának az útmutatója szerint készítsa el.
- Sima és kemény, valamint szigetelt padlók (pl. járólapp) mosásához padlómosó szert használjon.
- Szőnyegek és kárpitos bútorok tisztításához használjon szőnyeg- és kárpittisztító szert.
- A tisztítószereket korábban szedje be, hogy a takarításkor azonnal használni tudja az ezekből készített oldatokat.
- A tisztítószereket gyerekeknek elérhetetlen helyen tárolja.



Figyelmeztetés!

A készülékbe csak gépi szőnyeg- és kárpittisztításhoz, valamint padló és ablakmosáshoz ajánlott készítményeket tegyen. Ellenkező esetben a készülék meghibásodhat, vagy a készülék áramútját, tüzet stb. okozhat.

A PORSZÍVÓ HASZNÁLATA



Figyelmeztetés!

A tüzek és áramütések kockázatának a csökkentése érdekében, a készülék üzembe helyezése előtt ellenőrizze le, hogy a gyűjtőedény **A4** fedelére az üsző be van-e szerelve.



Figyelmeztetés!

A porszívót ne használja szűrők nélkül.

PORSZÍVÓSZÁRS VÍZSZÜRŐVEL

- A porszívó használatba vétele előtt ellenőrizze le, hogy a porszívó szabályszerűen össze van-e szerelve, az **A4** gyűjtőedényben van-e víz.
- A hajlékony szívótömlőhöz **A1**, vagy a teleszkópos szívótömlőhöz **A1** csatlakoztassa a használni kívánt szívófejet.
- A csatlakozódugó megfogásával húzzon ki annyi hálózati vezetékét, amennyi a munkához szükséges, majd a csatlakozódugót dugja a fali aljzatba. A porszívó bekapcsolásához nyomja meg az **A9** gombot.



Figyelmeztetés!

A hálózati vezeték optimális használati hosszúságát a sárga jel mutatja. A hálózati vezeték a piros jel megjelenése után tovább húzni tilos! Ellenkező esetben a csévlő mechanizmus meghibásodhat!

- Az **A8** gombokkal állítsa be a kívánt szívóteljesítményt (a porszívózandó felület típusától függően). A kiválasztott szívóteljesítményt a LED dióda világítása mutatja.
- Ha a porszívó teljesítménye csökken, akkor a készüléket kapcsolja le és a hálózati vezetékét húzza ki a fali aljzatból. Ellenőrizze le a gyűjtőedény **A4** tartalmát, a szűrő állapotát a gyűjtőedényben **A4**, a bemeneti és kimeneti szűrőket.

NEDVES TISZTÍTÁS – SZŐNYEGEK ÉS KÁRPITOK

- A tisztandó felületet előbb alaposan porszívózza fel.
- Mielőtt megkezdne a szőnyeg vagy a kárpit tisztítását, egy kevésbé látható helyen ellenőrizze le a tisztítószert hatását (nem fakítja-e ki a színeket).
- A szőnyeg tisztítását úgy tervezze meg, hogy el tudja hajtani a helyiséget. Az ajtótól távolabb eső sarkot kezdje tisztítani.
- Mielőtt megkezdne a kárpit tisztítását, ellenőrizze le a belés anyagát (ha lehetséges). Bizonyos betétek a benedvesítés után színt eresztnek, amelyek elszínezik a kárpit látható felületét is.



Fontos!

Mielőtt megkezdne a kárpit tisztítását, ellenőrizze le a kárpit anyagának a tisztíthatóságát (címké a kárpittisztítási anyagán). Bársony és selyem anyagokat ne tisztítson nedves módszerrel. Amennyiben nem talál címkét a tisztítási utasításokkal, akkor kérjen tanácsot a bútor eladójától vagy gyártójától. Amennyiben a címké „Csak vegytisztítás” feliratot tartalmaz, akkor a nedves tisztítást ezen az anyagon nem lehet alkalmazni. Amennyiben bizonytalan abban, hogy az adott szőnyeg vagy kárpitos bútor alkalmas-e a nedves tisztításra, akkor forduljon információért a szőnyeg vagy kárpitos bútor gyártójához (eladóhoz).



Figyelmeztetés!

A készülékbe csak gépi szőnyeg- és kárpittisztításhoz ajánlott készítményeket tegyen. Ellenkező esetben a készülék meghibásodhat, vagy a készülék áramútját, tüzet stb. okozhat.

- A tisztítás megkezdése előtt ellenőrizze le, hogy a porszívó szabályszerűen össze van-e szerelve, az **A18** tartályban van-e tisztítószert oldat.
- A teleszkópos szívótömlőhöz **A2** vagy a hajlékony tömlő **A1** fogantyújához csatlakoztassa a használni kívánt tartozékot (a szőnyegek tisztításához a **C8** fejet, a kárpitos bútorok tisztításához a **C9** fejet), a vékony tömlőt csatlakoztassa a hajlékony tömlő **A1** fogantyújához.
- A csatlakozódugó megfogásával húzzon ki annyi hálózati vezetékét, amennyi a munkához szükséges, majd a csatlakozódugót dugja a fali aljzatba.



Figyelmeztetés!

A hálózati vezeték optimális használati hosszúságát a sárga jel mutatja. A hálózati vezeték a piros jel megjelenése után tovább húzni tilos! Ellenkező esetben a csévlő mechanizmus meghibásodhat!

- A porszívó bekapcsolásához nyomja meg az **A9** gombot, a nedves tisztítás bekapcsolásához az **A17** kapcsolót.
- Nedves tisztítás üzemmódban a porszívó állítson be maximális teljesítményt.
- A fejet helyezze a tisztítandó felületre, a tisztítószert oldat kiszórásához nyomja meg az **A16** ravaszt, a fejet pedig húzza maga felé. Az **A16** ravaszt engedje el, majd a felületen ismét húzza végig a szívófejet (a tisztítószert felszívása érdekében). Ugyanígyen módon tisztítsa meg a teljes felületet.
- Ügyeljen arra, hogy túl sok tisztítószert ne adagoljon a szőnyegre és a kárpitra.
- Amennyiben a porszívó teljesítménye csökken, akkor fejezze be a nedves tisztítást, és ellenőrizze le a gyűjtőedény **A4** tartalmát. A szivás automatikus kikapcsol, ha az **A4** gyűjtőedény megtelik a „FULL” jelleg (1,6 l).
- Ha a porszívó már nem adagol több tisztítószert, akkor az **A9** gombbal kapcsolja le a készüléket, és ellenőrizze le az **A18** tartályt. Amennyiben a tisztítószert kifogyott az **A18** tartályból, akkor a tartályba **A18** töltsön ismét tisztítószert oldatot (lásd fent).

NEDVES TISZTÍTÁS – KEMÉNY ÉS SZIGETELT PADLÓK ÉS ABLAKOK

- A padlót előbb alaposan porszívózza fel.
- A padló tisztítását úgy tervezze meg, hogy el tudja hajtani a helyiséget. Az ajtótól távolabb eső sarkot kezdje tisztítani.



Figyelmeztetés!

A készülékbe csak padló és ablak tisztításhoz ajánlott készítményeket tegyen. Ellenkező esetben a készülék meghibásodhat, vagy a készülék áramútját, tüzet stb. okozhat.

- A tisztítás megkezdése előtt ellenőrizze le, hogy a porszívó szabályszerűen össze van-e szerelve, az **A18** tartályban van-e tisztítószert oldat.
- A nedves tisztítófejre **C8** rögzítse a **C17** feltétet. A bal keze mutatóujjával nyomja meg a **C8** fejet oldalán található reteszt, a másik kezével húzza fel a **C17** feltétet a **C8** tisztítófej hornyába (lásd a **H1**. ábrát). Amikor a **C17** feltét már a fejen van, akkor a reteszt engedje el a rögzítéshez (lásd a **H2**. ábrát).
- Kemény és szigetelt padlók, valamint ablakok tisztításához a **C17** feltétre szerelje fel a **C19** lezuhós is (lásd a **H3**. ábrát). A **C19** lezuhós a **C17** feltétre oldalról kell felhúzni (a két nyíl megjelölt végével). A **C19** lezuhós **C17** feltétre való felszerelése után a **C19** lezuhós hornyának lefele kell néznie.
- Amennyiben a kemény padló vagy ablak tisztításához a **C17** feltétre szerelje fel a **C19** lezuhósat, a **C19** lezuhósat a **C17** feltétre oldalról kell felhúzni (a két nyíl megjelölt végével). A **C19** lezuhós **C17** feltétre való felszerelése után a **C19** lezuhós hornyának lefele kell néznie.
- Amennyiben a kemény padló vagy ablak tisztításához a **C17** feltétre szerelje fel a **C19** lezuhósat, a **C19** lezuhósat a **C17** feltétre oldalról kell felhúzni (a két nyíl megjelölt végével). A **C19** lezuhós **C17** feltétre való felszerelése után a **C19** lezuhós hornyának lefele kell néznie.



Fontos!

A mopszövetet felső széle legyen a mopszövet széle alatt (amellyel a mopszövetet a **C17** feltét hornyába kell nyomni.

- A csatlakozódugó megfogásával húzzon ki annyi hálózati vezetékét, amennyi a munkához szükséges, majd a csatlakozódugót dugja a fali aljzatba.



Figyelmeztetés!

A hálózati vezeték optimális használati hosszúságát a sárga jel mutatja. A hálózati vezeték a piros jel megjelenése után tovább húzni tilos! Ellenkező esetben a csévlő mechanizmus meghibásodhat!

- A porszívó bekapcsolásához nyomja meg az **A9** gombot, a nedves tisztítás bekapcsolásához az **A17** kapcsolót.
- Nedves tisztítás üzemmódban a porszívó állítson be maximális teljesítményt.
- Amikor a **C19** lezuhós használja a tisztítószert, akkor a **C19** lezuhós éltel vezetéket a padlóra és nyomja meg az **A16** ravaszt a padló benedvesítéséhez (a tisztítószert oldat adagolásához), a **C8** fejet pedig húzza maga felé. Az **A16** ravaszt engedje el, a **C8** fejet döntse előre, a fejet tolvá végig a tisztítandó felületen, hogy a **C17** lezuhós a padlóra el tudja távolítani a tisztítószert oldatot. Hasonló módon tisztítsa meg a teljes felületet.
- Amikor a **C18** mopszot használja a tisztítószert, akkor a **C18** mopszot helyezze a padlóra és nyomja meg az **A16** ravaszt a padló benedvesítéséhez (a tisztítószert oldat adagolásához). A mopszot ide-oda mozgatva hordja fel a felületre a tisztítószert. Az **A16** ravaszt engedje el, a **C8** fejet döntse előre, a fejet tolvá végig a tisztítandó felületen, hogy a **C17** lezuhós a padlóra el tudja távolítani a tisztítószert oldatot. Hasonló módon tisztítsa meg a teljes felületet.
- Az ablak mosását hasonló módon hajtja végre.



Figyelmeztetés!

A mopszövetre ne adagoljon túl sok tisztítószert.

- Amennyiben a porszívó teljesítménye csökken, akkor fejezze be a nedves tisztítást, és ellenőrizze le a gyűjtőedény **A4** tartalmát. A szivás automatikus kikapcsol, ha az **A4** gyűjtőedény megtelik a „FULL” jelleg (1,6 l).
- Ha a porszívó már nem adagol több tisztítószert, akkor az **A9** gombbal kapcsolja le a készüléket, és ellenőrizze le az **A18** tartályt. Amennyiben a tisztítószert kifogyott az **A18** tartályból, akkor a tartályba **A18** töltsön ismét tisztítószert oldatot (lásd fent).

FOLYADÉKOK FELSZÍVÁSA

- A tisztítás megkezdése előtt ellenőrizze le, hogy a porszívó szabályszerűen össze van szerelve a folyadékok felszívására.
- A csatlakozódugó megfogásával húzzon ki annyi hálózati vezetékét, amennyi a munkához szükséges, majd a csatlakozódugót dugja a fali aljzatba.



Figyelmeztetés!

A hálózati vezeték optimális használati hosszúságát a sárga jel mutatja. A hálózati vezeték a piros jel megjelenése után tovább húzni tilos! Ellenkező esetben a csévélő mechanizmus meghibásodhat!

- A porszívó bekapcsolásához nyomja meg az **A9** gombot. Folyadék felszívás üzemmódban a porszívó állítson be maximális teljesítményt. A **C7** fejet úgy helyezze le a padlóra, hogy a **C7** fej alatt a lehúzó éle a padlóhoz érjen, majd a **C7** fejet húzza végig azon a helyen, ahonnan a folyadékok fel kívánja szívni.
- A porszívóval így vizet vagy más folyadékot is fel lehet takarítani a padlókról. A porszívó azonban szivattyúzási célokra (nagyobb mennyiségű folyadék felszívására) nem használható.
- Amennyiben a porszívó teljesítménye csökken, akkor fejezze be a folyadék felszívását, és ellenőrizze le a gyűjtőedény **A4** tartalmát. A szivás automatikusan kikapcsol, ha az **A4** gyűjtőedény megtelik a „FULL” jelleg (1,6 l).

A GYŪJTŐEDÉNY ŪRÍTÉSE



Figyelmeztetés!

A készülék tisztítása és karbantartása előtt, a készüléket kapcsolja le, és hálózati vezetékét is húzza ki a fali aljzatból.

GYORS ŪRÍTÉS

- A porszívót kapcsolja le és a hálózati vezetékét húzza ki a fali aljzatból. Az **A14** aljzat bármelyik oldalának a megnyomásával lazítsa meg a vékony csövet **A13** az aljzatban **A14**, majd húzza ki a csövet (lásd az **I1** ábrát).
- A porszívóból húzza ki a **A6** hajlékony szivótömlőt.
- A felső fedelet hajtsa fel ūtközésig. A gyűjtőedényből **A4** vegye ki a separátort (lásd az **I2** ábrát), és folyó víz alatt mossa el.
- A gyűjtőedény **A4** emelje ki a porszívóból (lásd az **I3** ábrát).
- A gyűjtőedény **A4** fedelét vegye le és tegye félre (lásd az **I4** ábrát). A gyűjtőedény **A4** tartalmát öntse ki. A vizet például WC-be öntse ki.
- A gyűjtőedény **A4** alaposan öblítse ki tiszta vízzel.
- A gyűjtőedény **A4** fedelébe tegye be a használni kívánt separátort, majd a gyűjtőedényt **A4** a fedéllel zárja le és tegye vissza a porszívóba.
- A felső fedelet hajtsa le, a porszívóhoz csatlakoztassa a hajlékony tömlőt **A6** és a tisztítószert adagoló csövet **A13**.

ŪRÍTÉS MINDEN HASZNÁLAT UTÁN

- Hajtsa végre az elızı lépéseket 1-tıl 6-ig (lásd a gyors ūrítés fejezetben), majd folytassa a következı lépésekkel.
- A gyűjtőedényből **A4** vegye ki a HEPA szűrőt (lásd az **J1** ábrát), és folyó víz alatt mossa el. A HEPA szűrőt hagyja szobahőmérsékleten megszáradni, majd szerelje vissza a helyére. Ha a HEPA szűrő erősen szennyezett vagy sérült, akkor cserélje ki.
- A gyűjtőedény **A4** fedeléből vegye ki az ūszo egységet. Az ūszo egységet fordítsa el az óramutató járásával ellenkező irányba, majd húzza le a fedélrıl (lásd az **J2** ábrát).
- A tubusból vegye ki az ūszo (lásd az **J3** ábrát). A fedél belsı oldaláról vegye le a szivacsot (lásd az **J4** ábrát). Az ūszozt és a szivacsot folyó víz alatt mossa el, öblítse le, majd szobahőmérsékleten hagyja megszáradni. Az ūszozt tegye vissza a tubusba, majd az ūszo egységet szerelje vissza a fedél belsı felére (a tubust az óramutató járásával azonos irányba elforgatva). A szivacsot tegye vissza a helyére.
- A gyűjtőedény **A4** fedelébe tegye be a használni kívánt separátort, majd a gyűjtőedényt **A4** a fedéllel zárja le és tegye vissza a porszívóba.
- A felső fedelet hajtsa le. A porszívóhoz csatlakoztassa a hajlékony tömlőt **A6** és a tisztítószert adagoló csövet **A13**.



Megjegyzés

Amennyiben a gyűjtőedény **A4** hátsó részében száraz szennyeződések rakódtak le, akkor előbb a vizet öntse ki, majd távolítsa el a szennyeződéseket is.

TISZTÍTÁS HASZNÁLAT UTÁN ÉS TÁROLÁS



Figyelmeztetés!

A készülék tisztítása és karbantartása, vagy a problémamegoldás előtt, a készüléket kapcsolja le, és hálózati vezetékét is húzza ki a fali aljzatból.



Figyelmeztetés!

A porszívót ne tárolja függőleges helyzetben, mert a készülékben maradt víz kiszáradhat. A készüléket ne tárolja 4°C alatti hőmérsékleten, mert a készülékben maradt víz megfagyhat, ami az alkatrészek sérülését okozhatja.

- A porszívó hálózati vezetékét húzza ki a fali aljzatból. Fogja meg a csatlakozódugót, majd nyomja meg az **A7** gombot a vezeték felcséveléséhez. Ūgyeljen arra, hogy a vezeték a teljes hosszában behúzza a csőrlı.
- Az **A14** aljzat bármelyik oldalának a megnyomásával lazítsa meg a vékony csövet **A13** az aljzatban **A14**, majd húzza ki a csövet.
- A porszívóból húzza ki a **A6** hajlékony szivótömlőt. A hajlékony szivótömlőrıl **A6** húzza le a használt tartozékokat. Ūgyeljen arra, hogy a víz ne folyjon ki a padlóra. A hajlékony tömlıbıl **A6** a vizet mosdı felett engedje ki.
- A hajlékony tömlıt **A6** vízzel öblítse át, majd a tömlıt hagyja megszáradni (az eltárolás elıtt).

- Amennyiben használta a nedves padlótisztító fejet **C17**, akkor abból vegye ki a **C19** lehúzózt és a mop felét **C18** (ha ezt is használta). A mop felétrıl vegye le a mopszövetet és kézzel mossa ki (finom mosószer használatával), 40 °C-nál nem melegebb vízben. A mopszövetet szobahőmérsékleten hagyja megszáradni.
- A **C17** feltét **C8** fejrıl való leszereléséhez nyomja meg a **C8** fejen található gombot, majd a **C17** feltétet a **C8** fejtıl lefelé nyomja meg (lásd a **K1** ábrát). Nyomja meg a fej **C8** oldalán található reteszt, és a **C17** feltétet vegye le (lásd a **K2** ábrát).
- A tisztítószert adagoló csövet mindkét fejrıl le lehet szerelni, a fúvóka kihúzásával (lásd a **K3** ábrát).
- Minden leszerelhetı tartozék, amely nedves porszívózáshoz vagy folyadékok felszívásához használható, folyó víz alatt le lehet mosni és kilehet öblíteni. Az eltárolás elıtt minden alkatrészt tıketelosen szárítsa meg.
- A tesztoszercsı szivócsıhoz az **A1** fogantyújához csatlakoztatott tartozékokat is tisztítsa meg, azokról távolítsa el a szennyeződéseket, hajszálakat, állati szőröket stb. A turbókefere **C5** felcsavarodott hajlat, szırt vagy cernákat olıval vágja el, így könnyebben eltávolíthatók. Szükség esetén a turbókefét puha és enyhén benedvesített ruhával törölje le meg, majd törölje szárazra.
- A megtisztított és megszáritott tartozékokat a zsákban **C3** tárolhatja.
- A porszívó külsı felületét száraz, vagy csak enyhén benedvesített ruhával tisztítsa meg. A felületet törölje tıketelosen szárazra.
- A porszívó és tartozékai tisztításához durva és karcoló tisztítóanyagokat, drótszivacsot, oldószereket vagy más hasonló készítményeket használni tilos.
- A porszívót vízbe vagy más folyadékba mártani, illetve folyó víz alatt elmosni tilos.
- A porszívót és tartozékait száraz, tiszta és védett helyen, 4 és 43°C közötti hőmérsékleten tárolja.



Megjegyzés

A tisztítószert oldatot a tartályban hagyhatja a következı felhasználáshoz, azonban ez az idı ne legyen 10 napnál hosszabb.

KARBANTARTÁS



Figyelmeztetés!

A készülék tisztítása és karbantartása, vagy a problémamegoldás elıtt, a készüléket kapcsolja le, és hálózati vezetékét is húzza ki a fali aljzatból.

BEMENETI SZŪRİ

- A felső fedelet hajtsa fel. A gyűjtőedényt **A4** és a tartályt **A18** vegye ki és tegye félre.
- A bemeneti szűrő fedelét a retesz kihúzásával hajtsa fel (lásd az **L1** ábrát). A fedelet vegye ki és tegye félre.
- Vegye ki a felső hab szűrőt (lásd az **L2** ábrát).
- Vegye ki a HEPA szűrőt (lásd az **L3** ábrát).
- Amennyiben a szűrők szennyezettek, akkor azokat cserélje ki, vagy mossa el folyó víz alatt. A szűrőket hagyja szobahőmérsékleten tıketelosen megszáradni.
- A szűrőket szerelje vissza a helyükre.



Figyelmeztetés!

A visszaszerelés elıtt a szűrőket tıketelosen szárítsa meg.

- Ūgyeljen a szűrők helyes szerelési sorrendjére.
- A fedelet akassza be a hátsó nyílásokba, majd a fedelet hajtsa le és nyomja meg, a reteszt beugrik a helyére (lásd az **L4** ábrát).

KIMENETI SZŪRİ

- A kimeneti szűrő a porszívó hátulján lévő ajtó belsı felében található. Az ajtót található reteszt nyomja meg, és az ajtót vegye le a porszívóról (lásd az **M1** ábrát).
- Vegye ki a felső és az alsó szűrőt (lásd az **M2** ábrát). Amennyiben szűrők szennyezettek, akkor azokat cserélje ki, vagy mossa el folyó víz alatt. A szűrőket hagyja szobahőmérsékleten tıketelosen megszáradni.
- A szűrőket tegye vissza az ajtó belsı felére.



Figyelmeztetés!

A visszaszerelés elıtt a szűrőket tıketelosen szárítsa meg.

- Az ajtót akassza a keret jobb oldalán található nyílásokba, majd az ajtót nyomja a porszívóra, a reteszt rögzíti az ajtót (lásd az **M3** ábrát).

PROBLÉMAEGOLDÁS









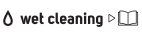

Figyelmeztetés!

A készülék tisztítása és karbantartása, vagy a problémamegoldás elıtt, a készüléket kapcsolja le, és hálózati vezetékét is húzza ki a fali aljzatból.

PROBLÉMA	LEHETSÉGES OK	MEGOLDÁS
A tisztítószert adagolása nem vagy csak gyengén működik.	Nincs bekapcsolva a nedves tisztítás üzemmód. A tartályban A18 nincs tisztítószert oldat, vagy csak kevés. A tartály A18 rosszul van beszerelve a porszívóba. A tisztítószert adagoló cső A13 nincs csatlakoztatva, vagy rosszul van csatlakoztatva az A14 aljzathoz a készülék elején. A tisztítószert adagoló cső nincs csatlakoztatva, vagy rosszul van csatlakoztatva a hajlékony tömlőhöz A1 . A tisztítószert adagoló fűvóka eltömődött.	Nyomja meg az A17 gombot a nedves tisztítás bekapcsolásához. A tartályba A18 a tisztítószert tartály megtöltésével foglalkozó fejezetben leírtak szerint töltsön tisztítószert oldatot. A tartályt A14 vegye ki, majd tegye vissza a helyére. A csövet A13 a nedves tisztításhoz való összeállítással foglalkozó fejezetben leírtak szerint csatlakoztassa. A csövet a nedves tisztításhoz való összeállítással foglalkozó fejezetben leírtak szerint csatlakoztassa a hajlékony tömlőhöz A1 . A fűvókát szerelje le a fejről és tisztítsa ki.
Csökkent a szívóteljesítmény	A gyűjtőedény A4 fedélben nincs szeparátor (vagy rosszul van behelyezve). A gyűjtőedény A4 nincs a helyén (vagy rosszul van beszerelve). A gyűjtőedényben A4 nincs fedél (vagy rosszul van felhelyezve). A gyűjtőedény A4 fedelének a leszerelhető részei nincsenek a helyükön (vagy rosszul vannak felszerelve). A gyűjtőedény A4 megtelt. A gyűjtőedényben A4 az úszó fennakadt. A gyűjtőedény A4 szivacs szűrője, vagy a bemeneti szűrő eltömődött. A hajlékony tömlő A6 eltömődött.	A porszívó használatba vétele előtt a gyűjtőedény fedelébe A4 tegye bele a használni kívánt szeparátort. Porszívózás üzemmóddhoz a C15 , nedves takarítás üzemmóddhoz a C16 szeparátort használja. A gyűjtőedényt A4 szerelje a helyére. A gyűjtőedényre A4 tegye fel a fedelet. A gyűjtőedény A4 fedelének a leszerelhető részeit szerelje szabályszerűen a helyükre (lásd fent, a gyűjtőedény ürítésével foglalkozó fejezetben). A gyűjtőedényt A4 ürítse ki, a gyűjtőedény ürítésével foglalkozó fejezetben leírtak szerint. A gyűjtőedényt A4 ürítse ki, a gyűjtőedény ürítésével foglalkozó fejezetben leírtak szerint. A gyűjtőedény A4 kiürítése után az úszó ismét ellátja a funkcióját. Cserélje ki, vagy tisztítsa meg a szűrőket, a gyűjtőedény ürítésével foglalkozó fejezetben leírtak szerint. Vegye le a hajlékony tömlőt A6 és tisztesse meg a dugulás okát.
A bemeneti szűrőt gyorsan eltömődnek.	Nem megfelelő szeparátort használ a porszívózás üzemmódban. A gyűjtőedényben A4 nincs tiszta víz.	Vegye ki a szeparátort, és szerelje be a nedves tisztításhoz használandó C15 szeparátort. A gyűjtőedénybe A4 töltsön tiszta vizet a gyűjtőedény megtöltésével foglalkozó fejezetben leírtak szerint.
A készülékből hab szivárog ki.	Nem megfelelő szeparátort használ a nedves tisztítás üzemmódban. Az edényben A4 nincs HEPA szűrő, vagy eltömődött. Az úszó egység nincs a gyűjtőedény A4 fedelébe szerelve (vagy rosszul van beszerelve).	Vegye ki a szeparátort, és szerelje be a nedves tisztításhoz használandó C16 szeparátort. Ha az edényben A4 nincs HEPA szűrő, akkor szerelje be. Az eltömődött HEPA szűrőt tisztítsa meg vagy cserélje ki, a gyűjtőedény ürítésével foglalkozó fejezetben leírtak szerint. Az úszót tegye a tubusba és a tubust szabályszerűen szerelje a gyűjtőedény A4 fedeléhez, a gyűjtőedény ürítésével foglalkozó fejezetben leírtak szerint.

A TERMÉKEN TALÁLHATÓ JELEK ÉS SZÖVEGEK MAGYARÁZATA

JELEK ÉS SZÖVEGEK A TERMÉKEN	MAGYARÁZAT
 wet cleaning > 	Nedves tisztítás. A használatba vétel előtt olvassa el a használati útmutatót.
 water filter vacuum > 	Porszívózás vízsűrővel. A használatba vétel előtt olvassa el a használati útmutatót.
 	A szűrőt tisztítása Ezt a szűrőt folyóvíz alatt lehet elmosni. A mosás után a szűrőt 24 óráig szárítani kell. További információkért olvassa el a használati útmutatót.
 	Tiszta víz betöltési jele Ez a jel mutatja az A4 gyűjtőedényben a készülék használatba vétele előtt az A4 edénybe töltendő tiszta víz mennyiségét (a vízsűrővel való porszívózáshoz). Ez a jel mutatja az A18 tartályban a készülék használatba vétele előtt az A18 edénybe töltendő tiszta víz (tisztítószert oldat) mennyiségét (a nedves tisztításhoz).
Clean water fill line	Maximális vízsztint jel Ez a jel mutatja az A4 gyűjtőedényben a maximális vízmennyiséget.
Full	Zárt állapot
	Nyitott állapot

MŰSZAKI ADATOK

Névleges feszültség.....	220–240 V
Névleges frekvencia.....	50 Hz
Névleges teljesítményfelvétel.....	1 600 W
Érintésvédelmi osztály.....	II
Védettség (fröccsenő víz elleni védelem).....	IPX4
Zajszint.....	90 dB(A)
HEPA szűrő hatékonysági besorolása.....	E12
Hálózati vezeték hossza.....	6 m
Hatósugár.....	9 m

A készülék deklarált zajszintje 90 dB(A), ami „A” akusztikus teljesítménynek felel meg, 1 pW akusztikus teljesítményt figyelembe véve.

A műszaki adatok magyarázata

Áramütés elleni védelem:

II. osztály. A felhasználó áramütés elleni védelméről kettős szigetelés gondoskodik.

Védettség (víz elleni védelem)

IPX4 – a készülék fröccsenő víz ellen védett.

A szöveg és a műszaki paraméterek megváltoztatásának a joga fenntartva.

A HASZNÁLT CSOMAGOLÓANYAGOKRA VONATKOZÓ UTASÍTÁSOK ÉS TÁJÉKOZTATÓ

A használt csomagolóanyagot az önkormányzat által kijelölt hulladékgyűjtő helyen adja le.

AZ ELHASZNÁLÓDOTT ELEKTROMOS ÉS ELEKTRONIKUS BERENDEZÉSEK MEGSEMMISÍTÉSE



Ez a jel a terméken vagy a kíséző dokumentációban arra hívja fel a figyelmét, hogy az elektromos vagy elektronikus termék nem dobható a háztartási hulladék közé. A megfelelő ártalmatlanításhoz és újrafelhasználáshoz a terméket kijelölt gyűjtőhelyen adja le. A fentiek alternatívájaként az EU országokban, illetve más európai országokban, hasonló termék vásárlása esetén az elhasznált termék az üzletben is leadható.

A termék megfelelő módon történő ártalmatlanításával Ön is segíti megőrizni az értékes természeti erőforrásokat, és hozzájárul a nem megfelelő hulladék-megsemmisítés által okozott esetleges negatív környezeti és egészségügyi hatások megelőzéséhez. A további részletekről a helyi önkormányzati hivatal vagy a legközelebbi hulladékgyűjtő hely ad tájékoztatást.

Az ilyen típusú hulladékok nem megfelelő módon történő ártalmatlanítása esetén a helyi előírások értelmében bírság szabható ki.

Az Európai Unió országában működő vállalkozások részére

Ha elektromos vagy elektronikus berendezést kíván ártalmatlanítani, akkor erre vonatkozóan kérjen információkat a termék eladójától vagy forgalmazójától.

Ártalmatlanítás az Európai Unió országain kívül

Ez a jel az Európai Unióban érvényes. Amennyiben ezt a terméket ártalmatlanítani kívánja, akkor tájékoztatásért forduljon a termék eladójához vagy a helyi önkormányzati hivatal illetékes osztályához.



A termék megfelel az adott termékekre vonatkozó összes európai uniós műszaki és egyéb előírásnak.